

# Yalp Sutu

YA 3550

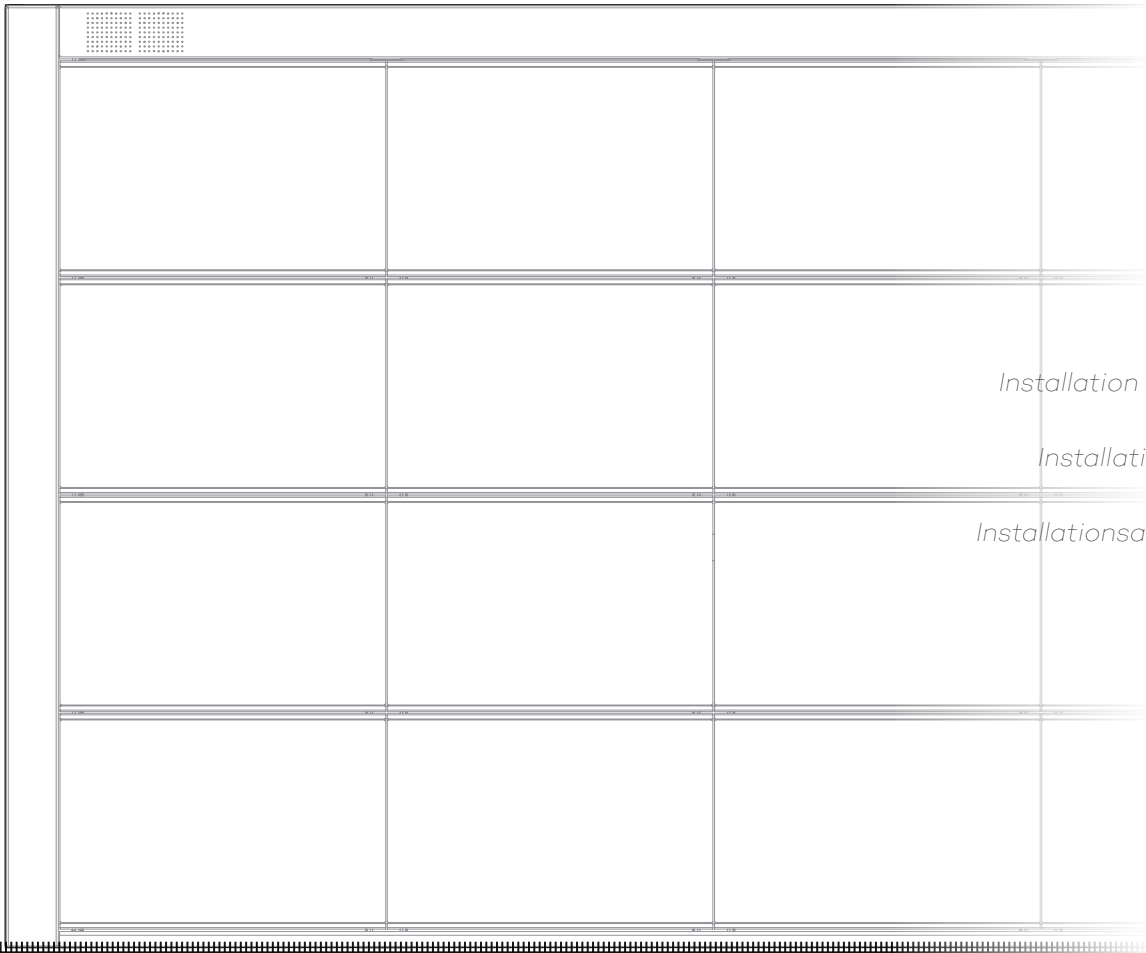

*Installation instructions*

*Installatievoorschrift*

*Installationsanweisungen*

**EN**

**NL**

**DE**



### WARNING

Read these installation instructions before you start the installation. Retain this manual for future reference.



### WAARSCHUWING

Lees deze installatieinstructies voordat u dit toestel installeert. Bewaar deze handleiding voor toekomstig gebruik.



### WARNING

Bitte lesen Sie dieses Installationshandbuch durch, bevor Sie das Produkt installieren. Bewahren Sie dieses Handbuch zum späteren Nachschlagen auf.

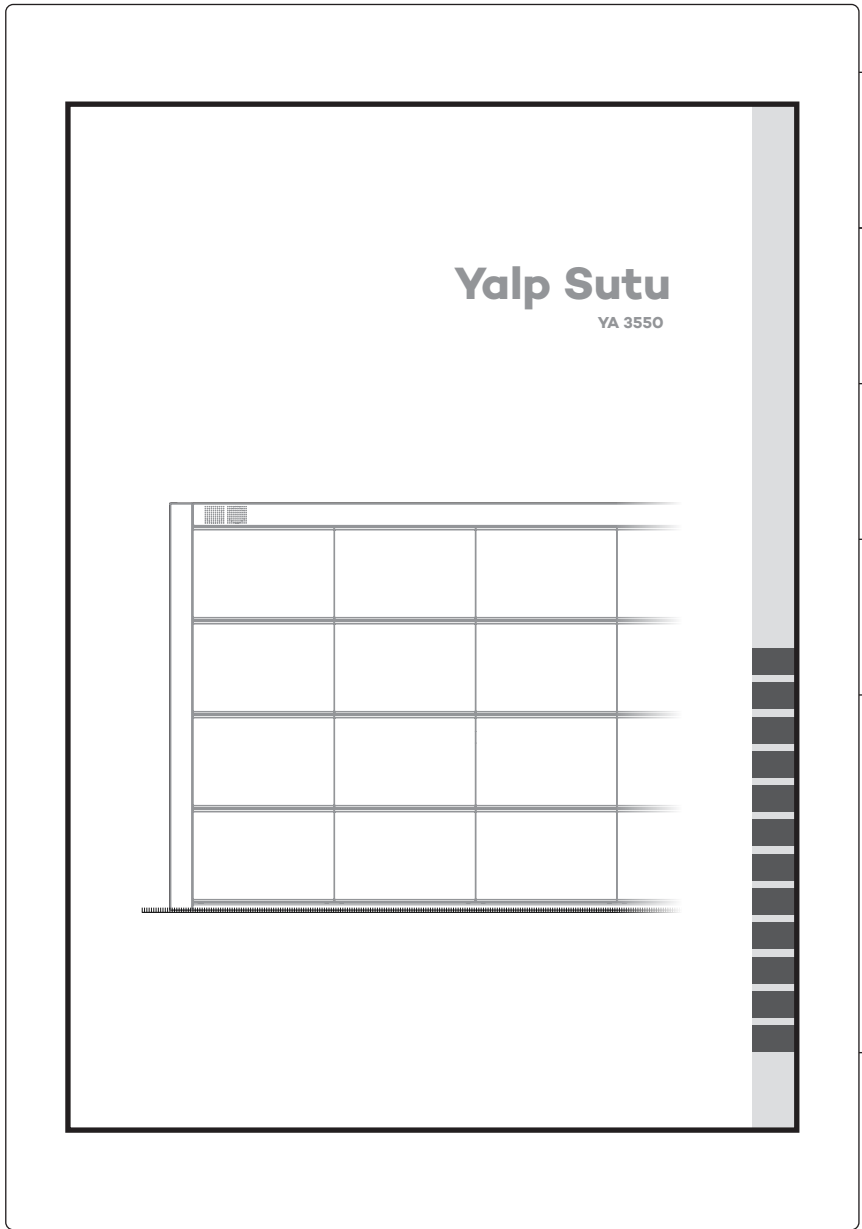

A

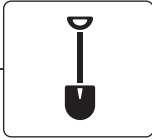

B



C



D



E



EN

NL

DE

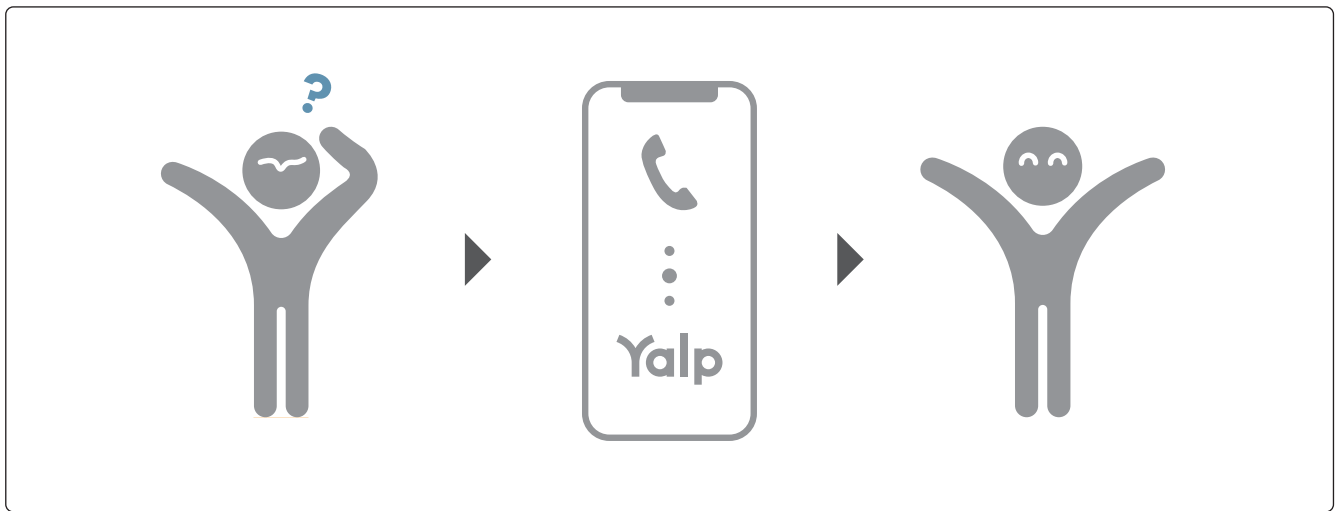

A

# A



A.1

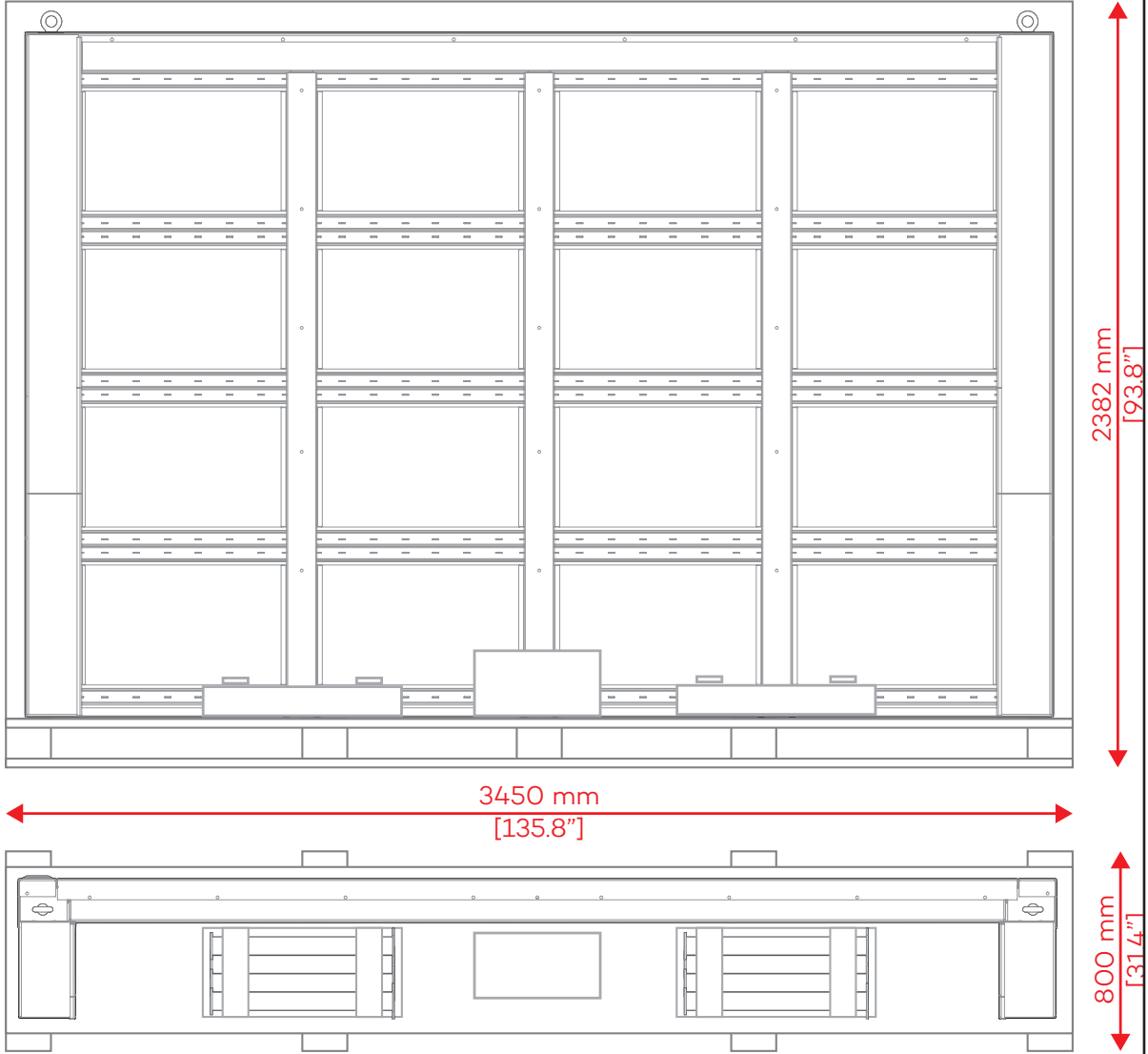

A.2

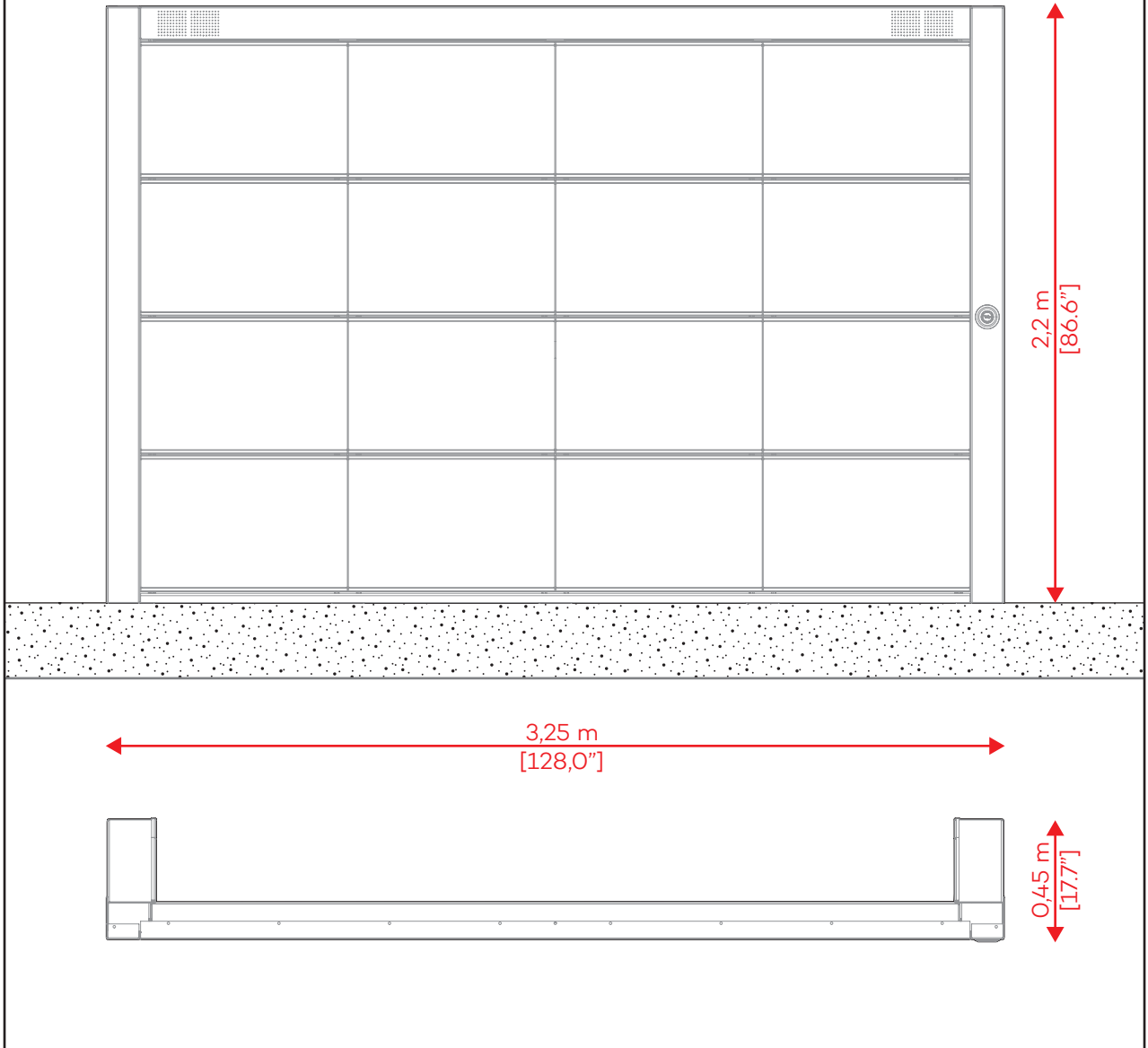

A

B

C

D

E

**A.3**

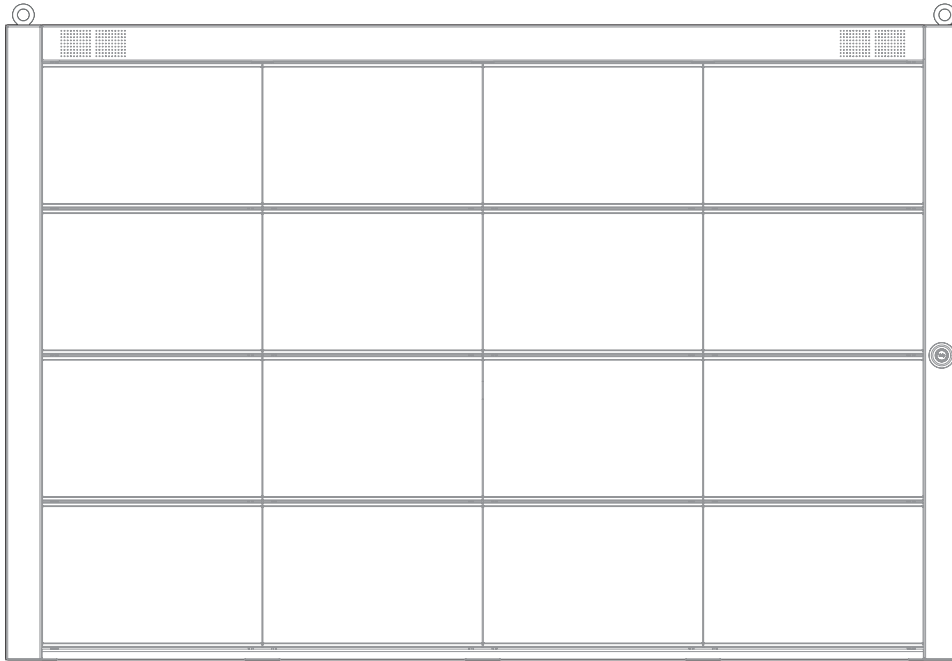

086-001

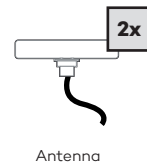
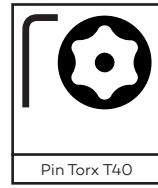

**B**

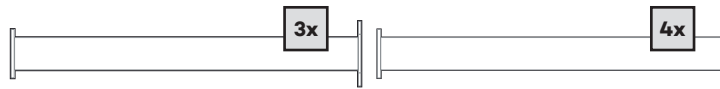

086-086 anchor

086-089 side anchor

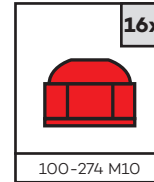
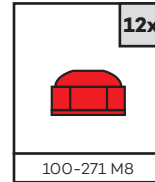
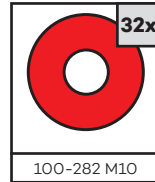
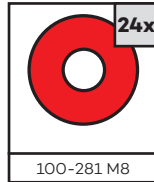
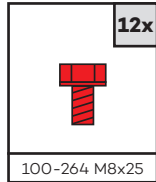
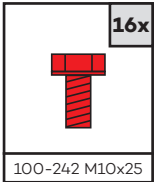

A

B

C

D

E

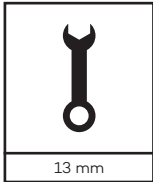
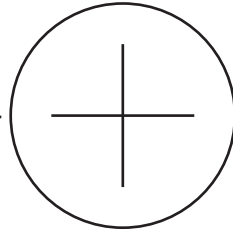

13 mm

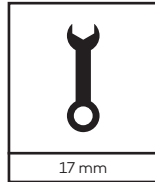

17 mm



Measuring tape

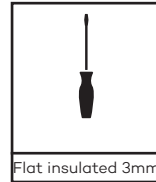

Flat insulated 3mm

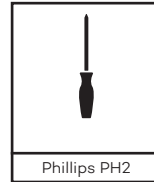

Phillips PH2

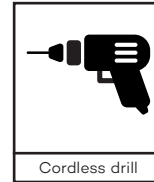

Cordless drill

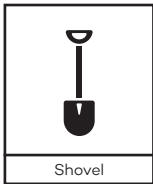

Shovel

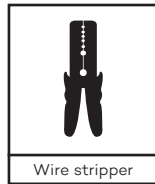

Wire stripper

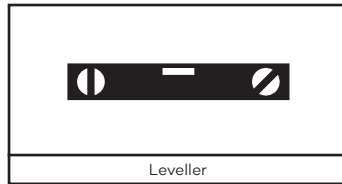

Leveller

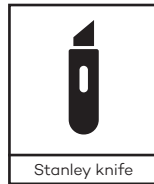

Stanley knife



1000 kg C20/25

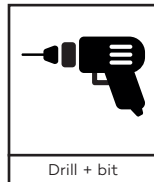

Drill + bit

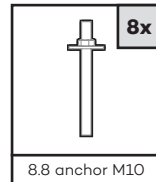

8.8 anchor M10

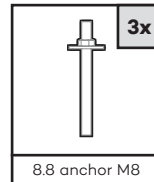

8.8 anchor M8

A.4

A

B

C

D

E

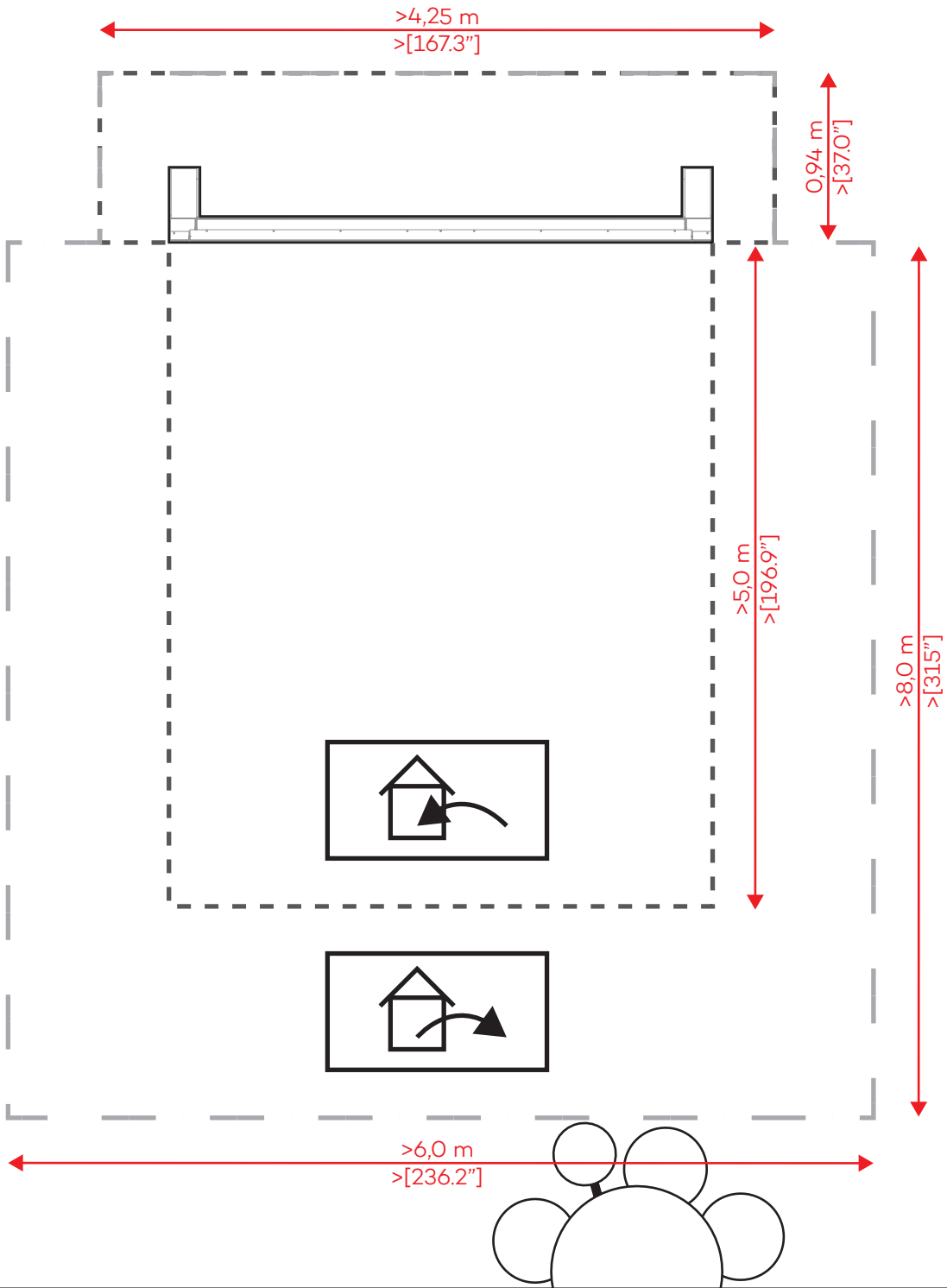



A.5

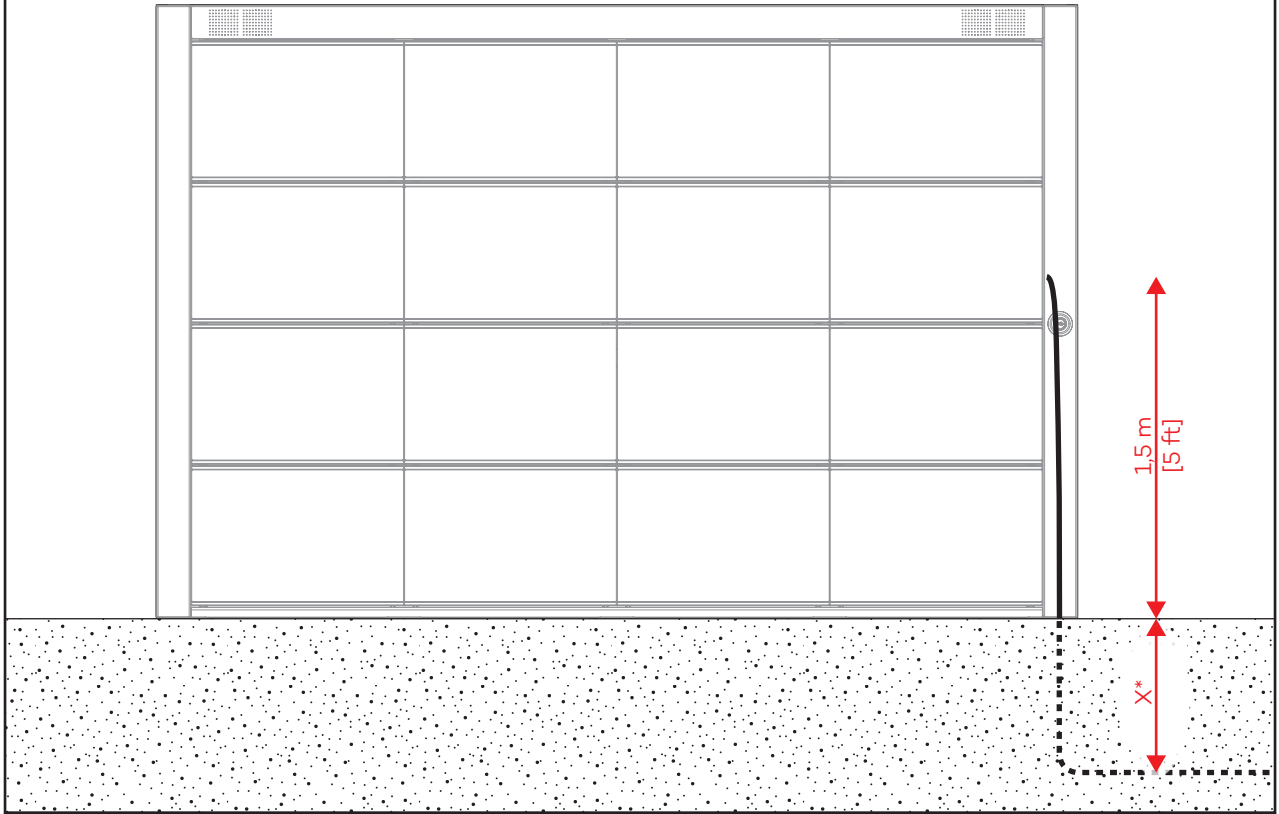

A.6

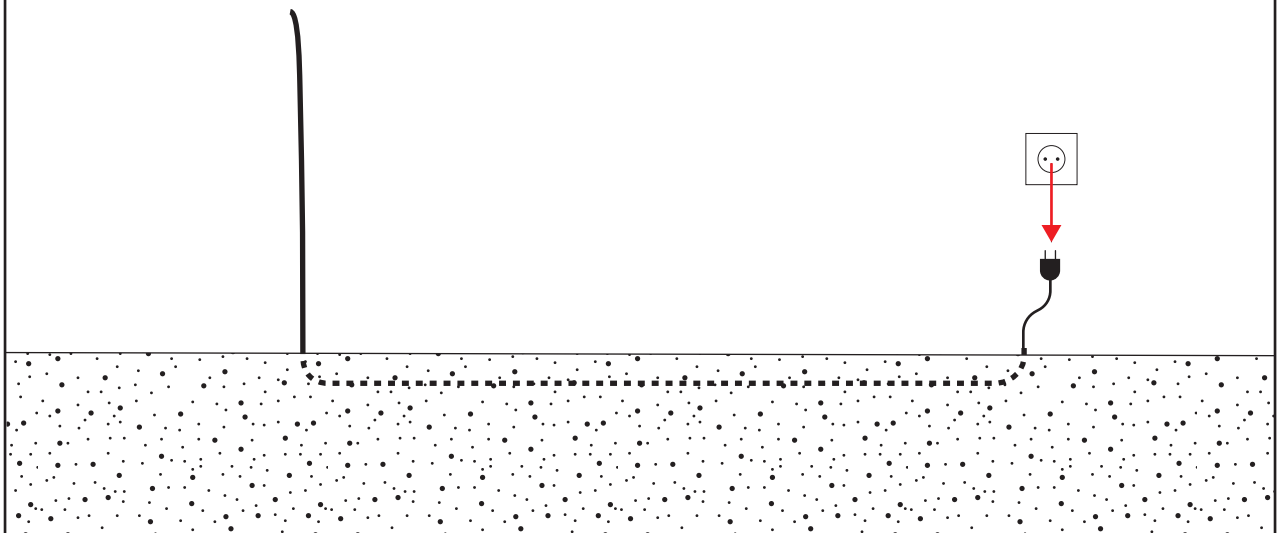

A

B

C

D

E

A

B

C

D

E

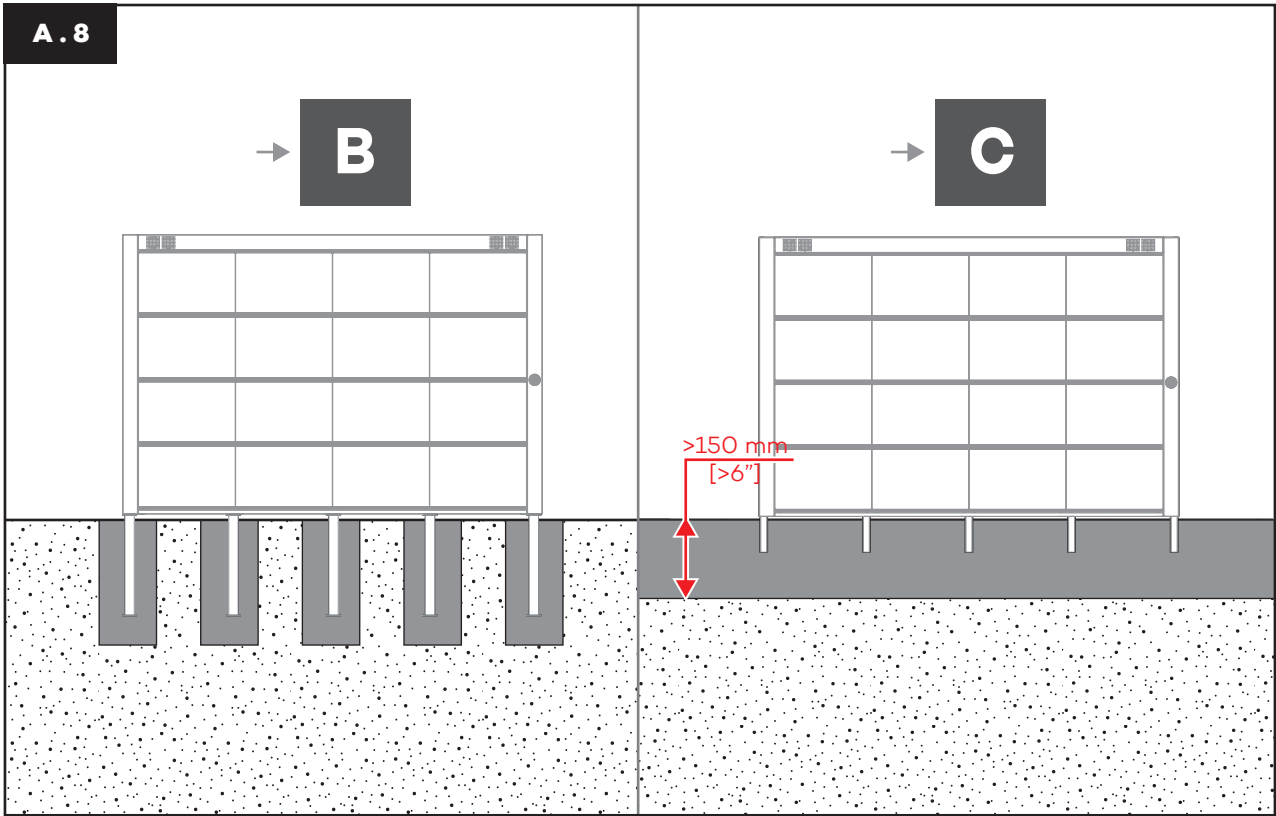
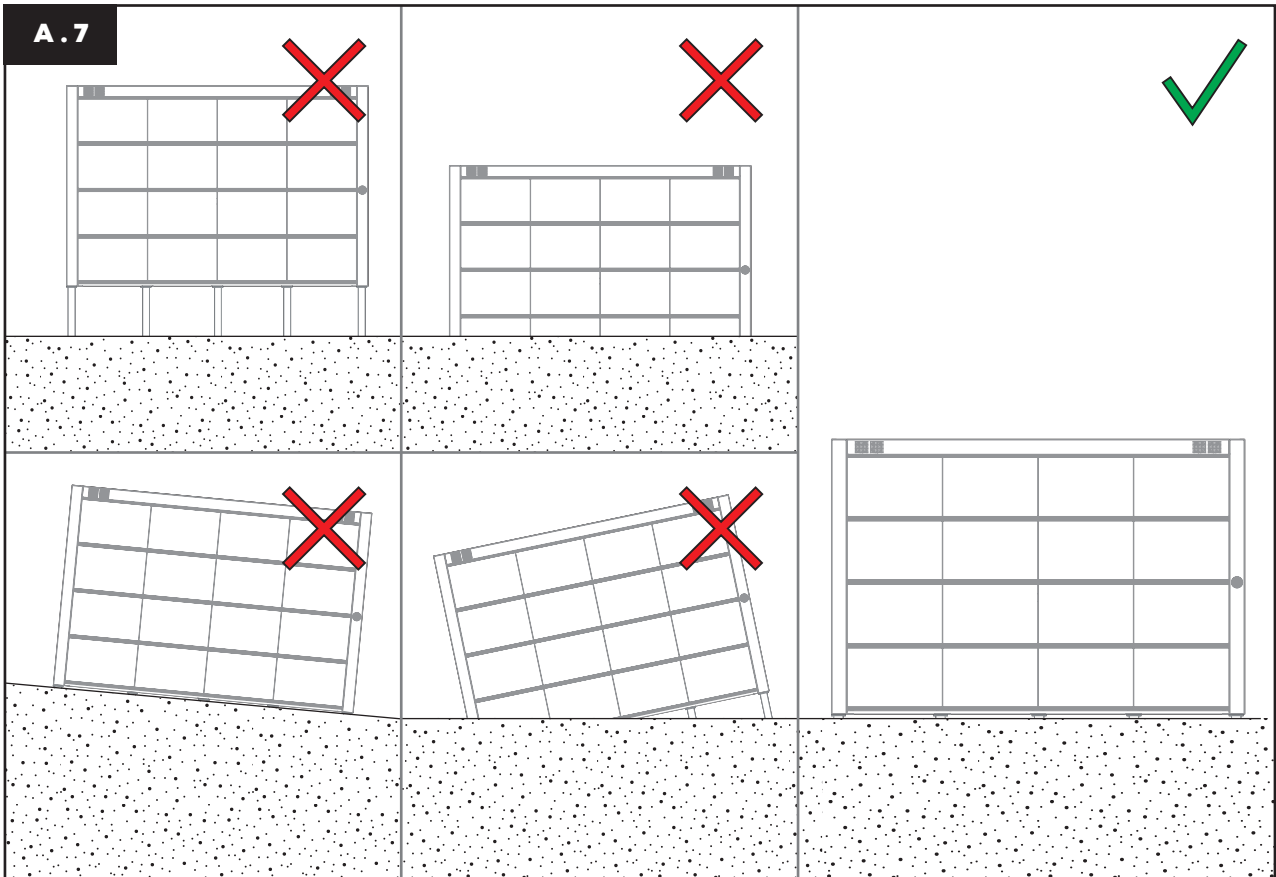

# B



A

B

C

D

E

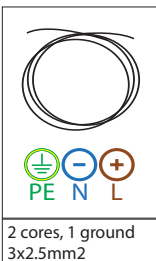
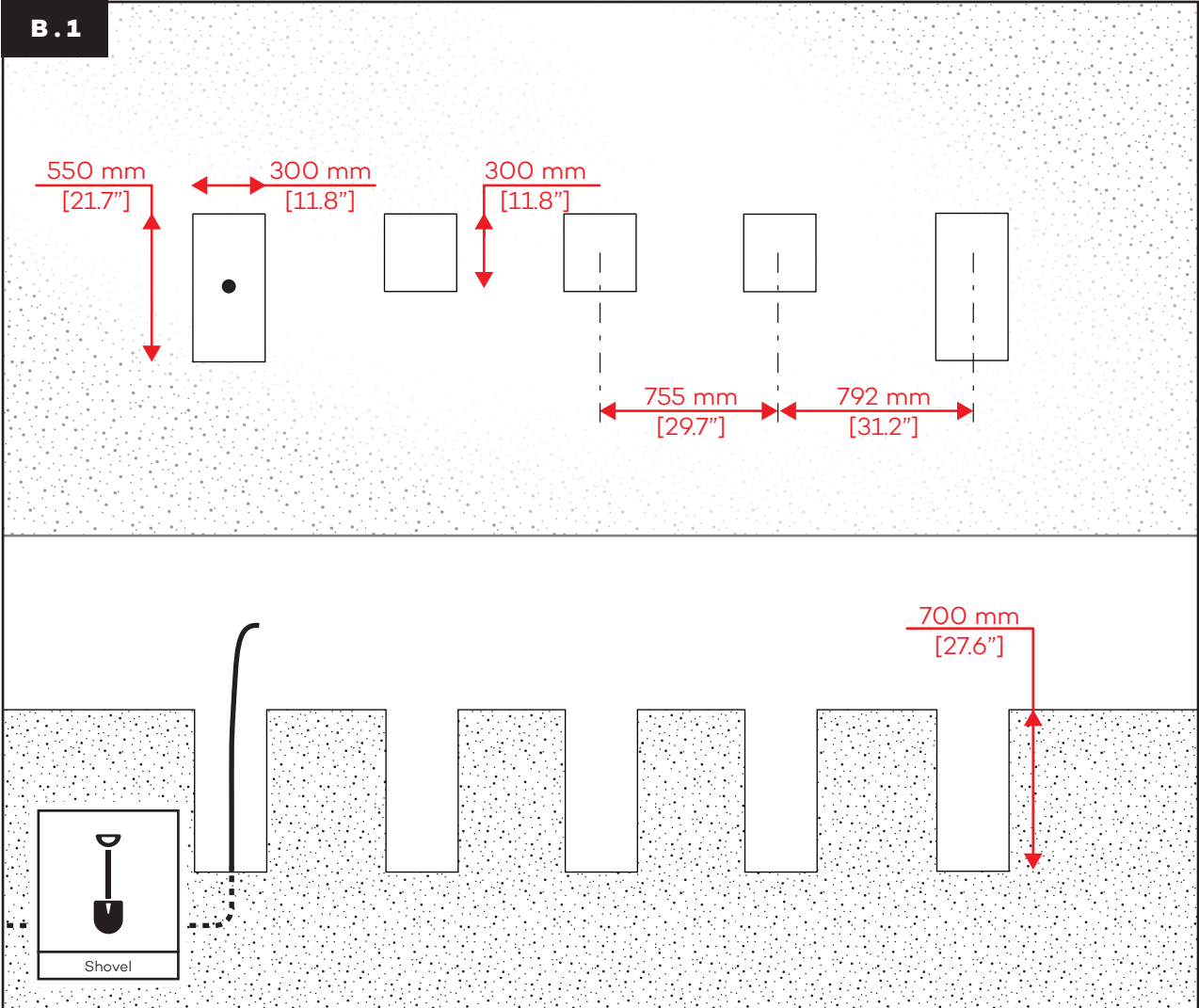

**B.2**

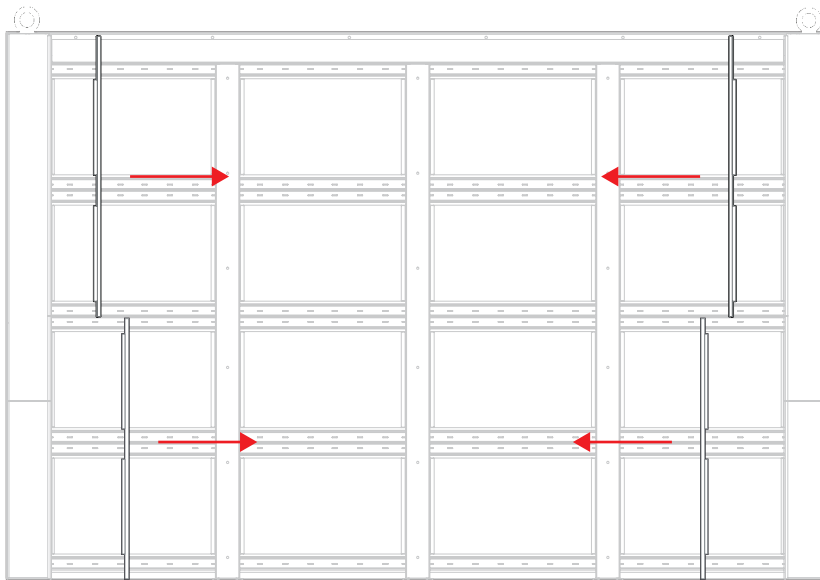
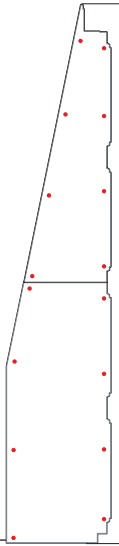

A

B

C

D

E

B.3

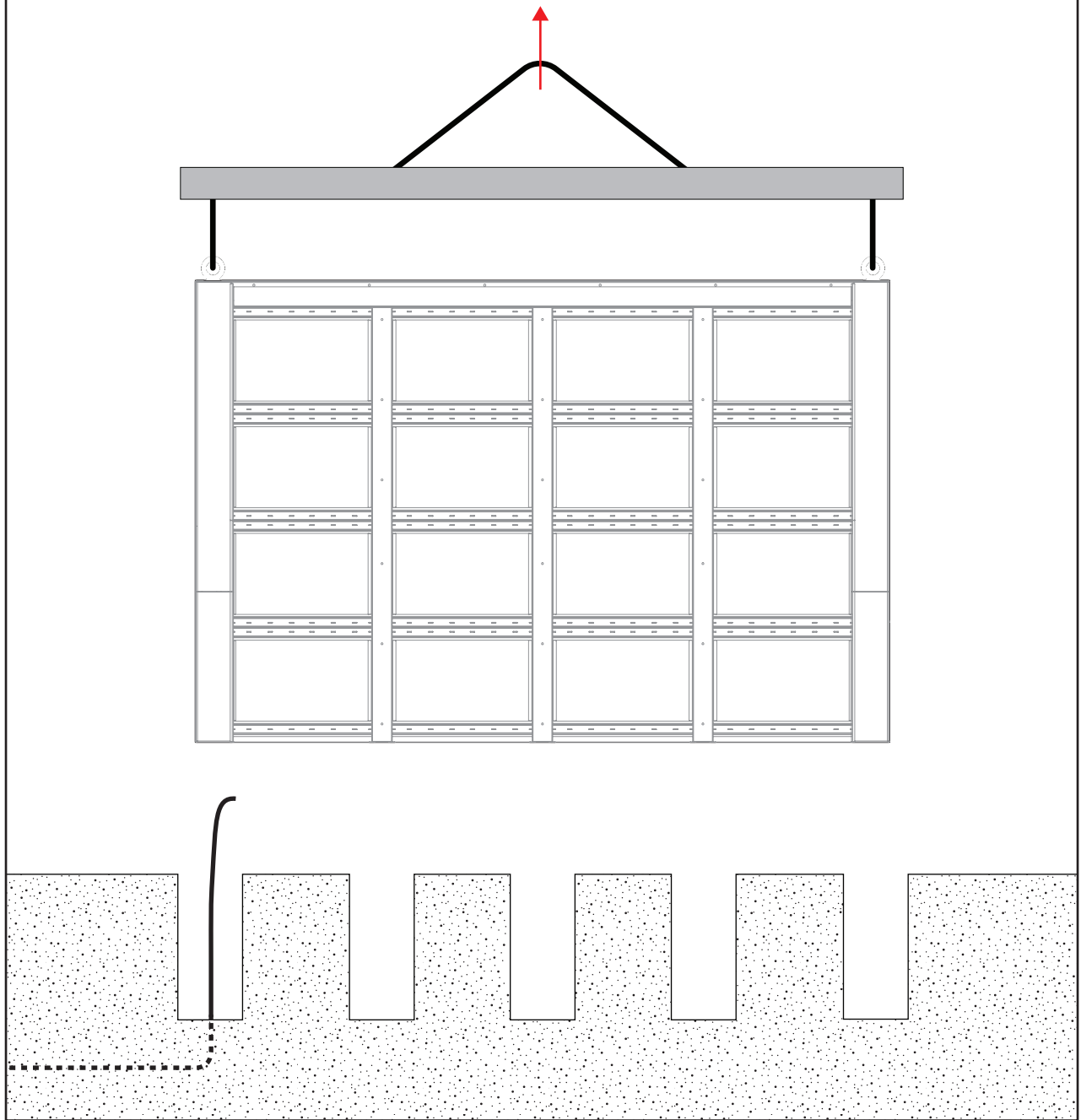

A

B

C

D

E

B.4

A

B

C

D

E

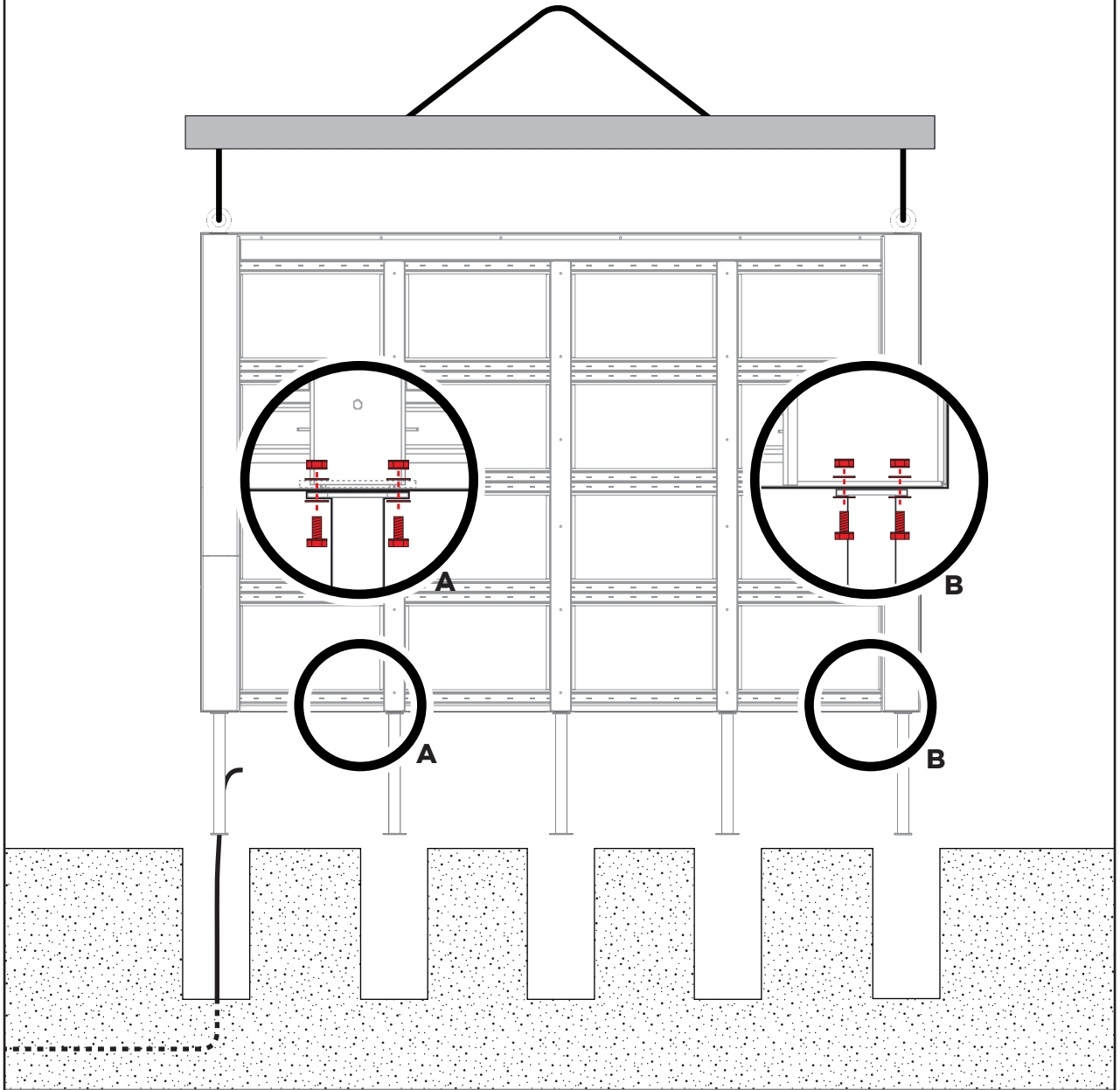

A

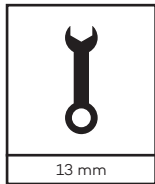

B

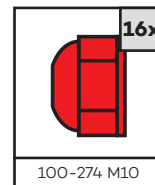
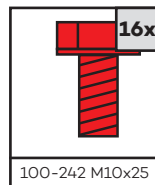
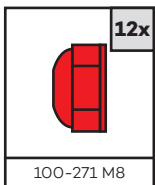
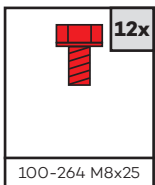
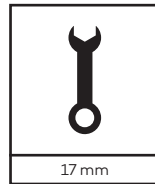

B.5

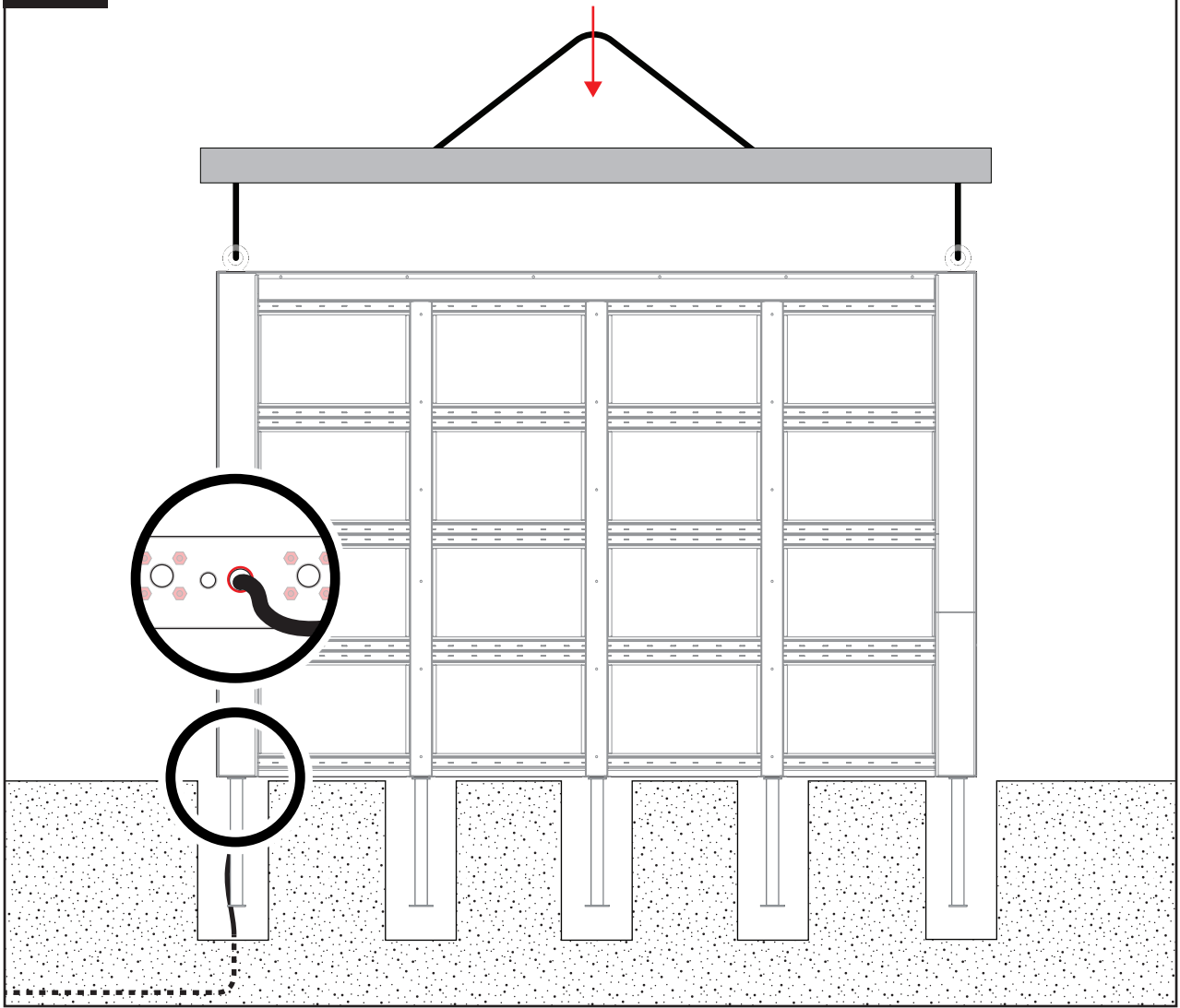

B.6

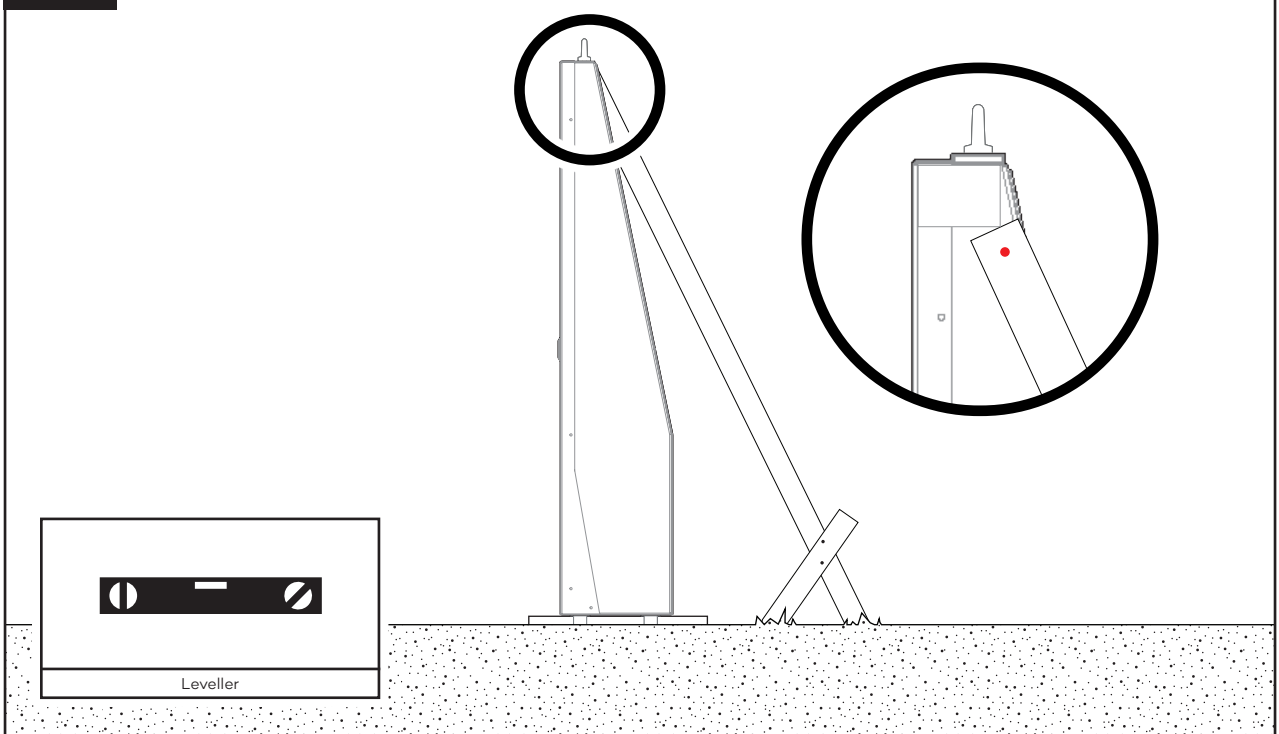

A

B

C

D

E

**B.7**

**NOTICE**  
**Sutu**  
**M/L/XL/Plaza**

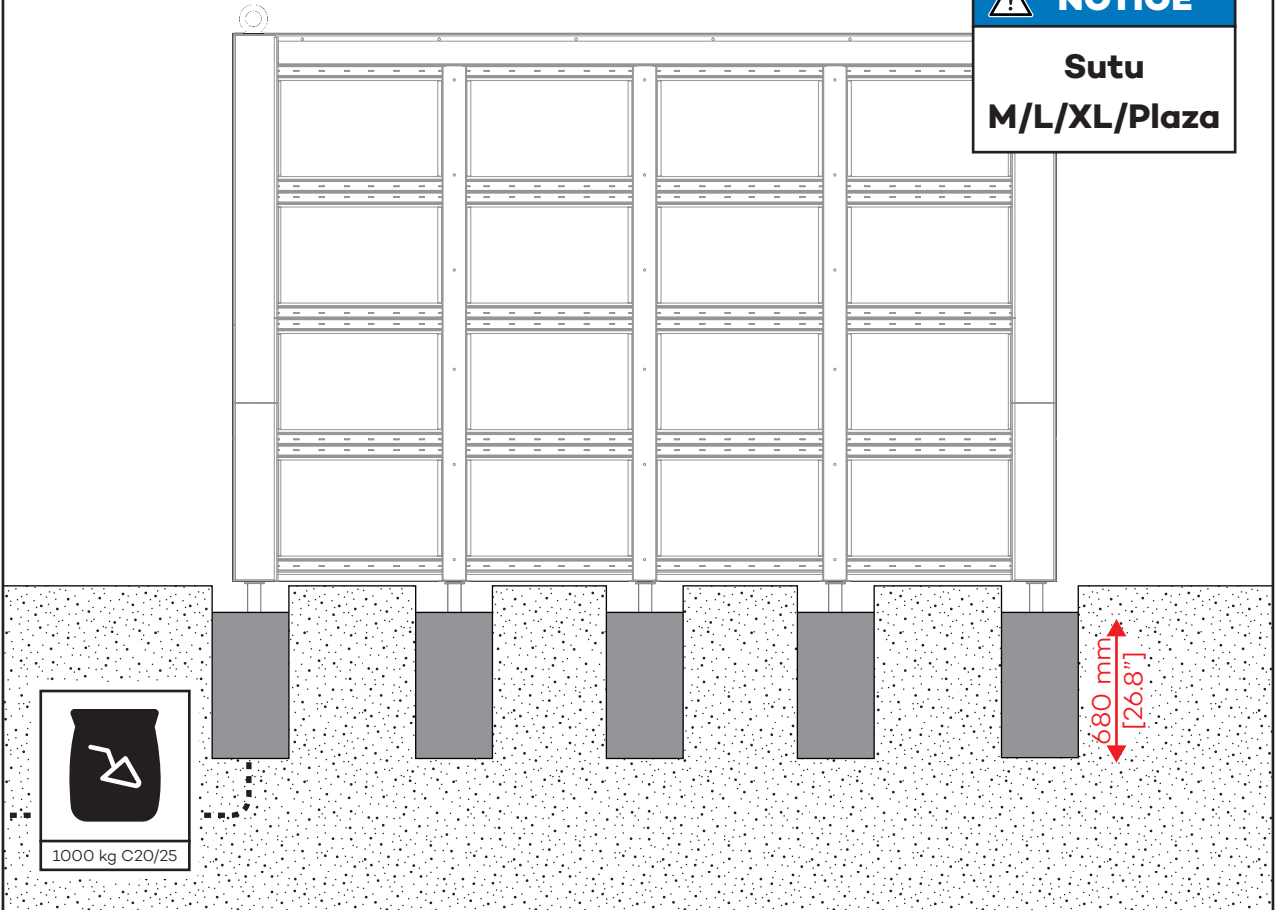

**B.8**

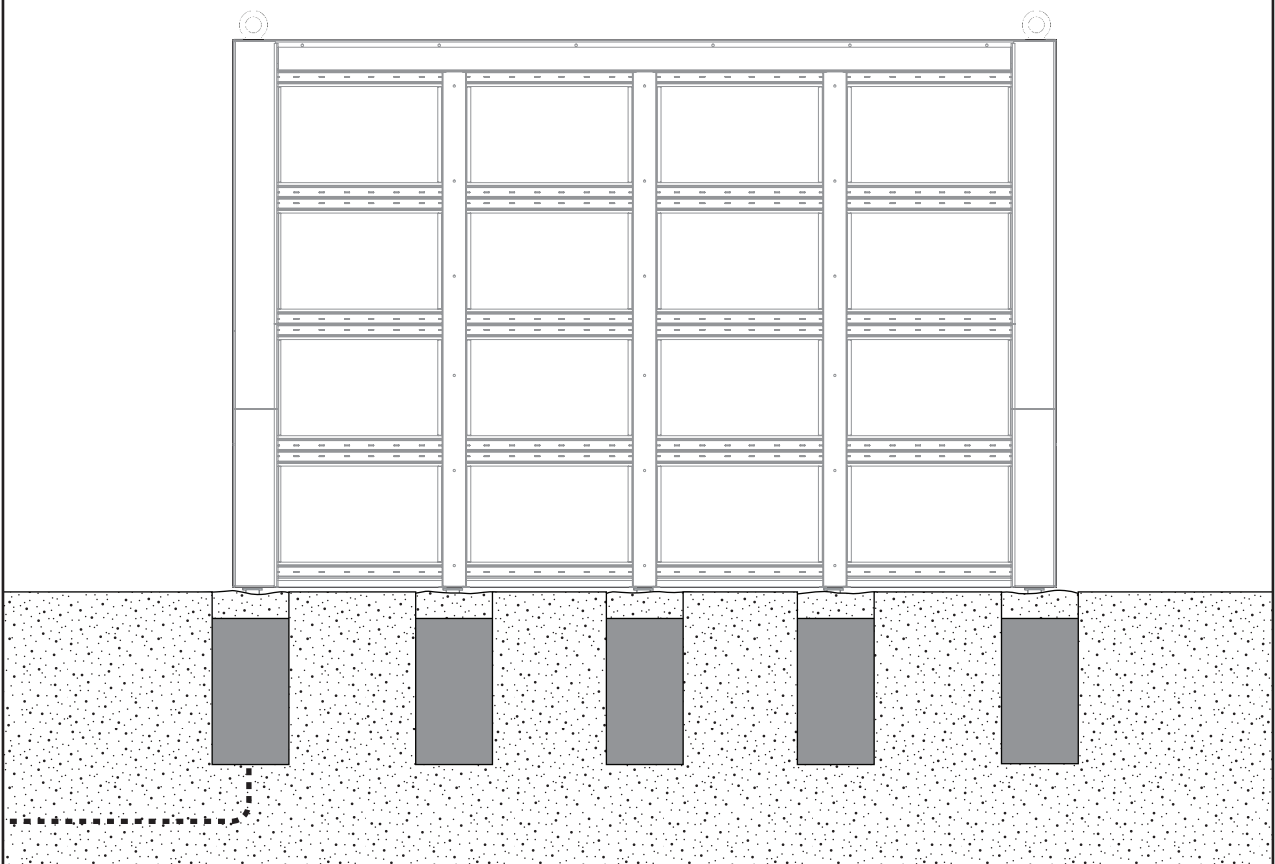



# C

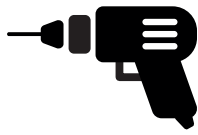

A

B

C

D

E

C.1

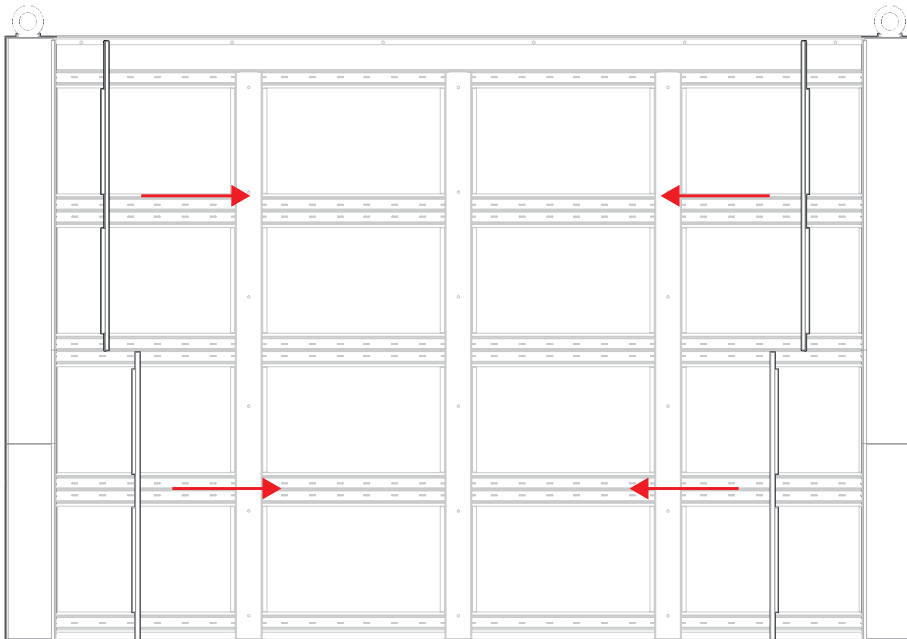
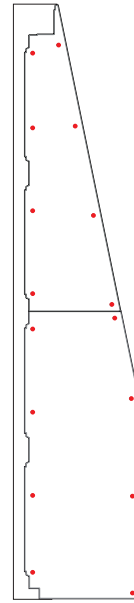
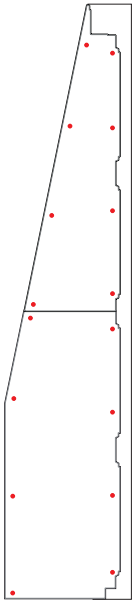

Pin Torx T40

C.2

A  
B  
C  
D  
E

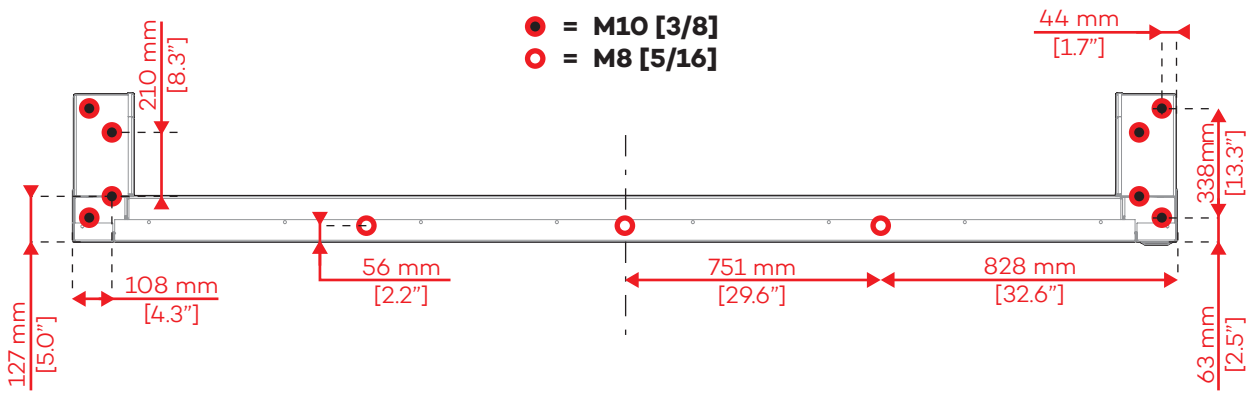
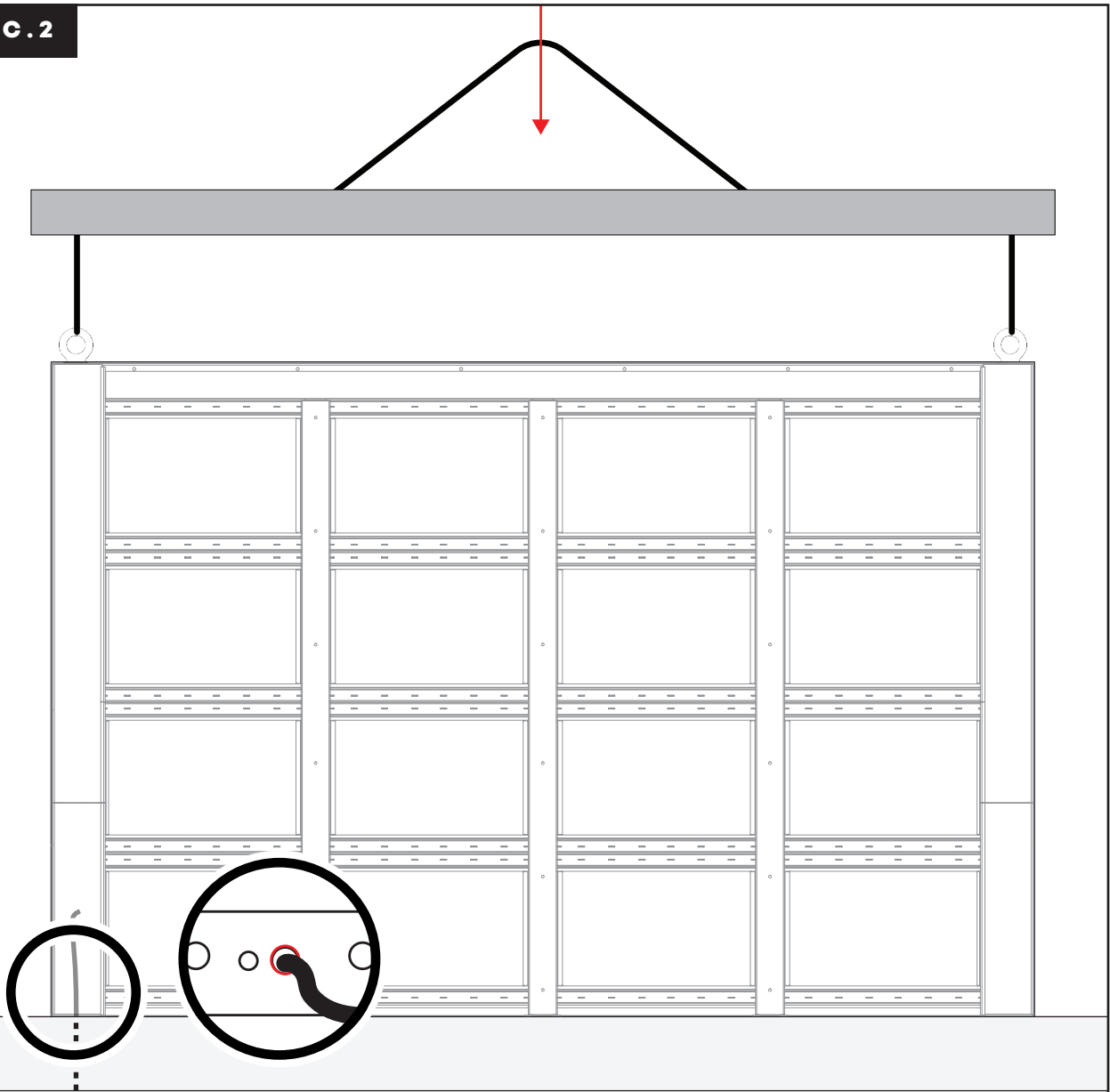

C.3

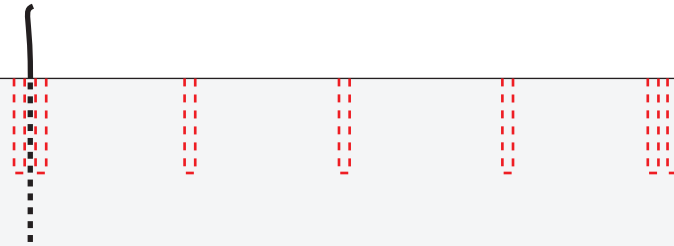
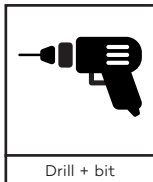
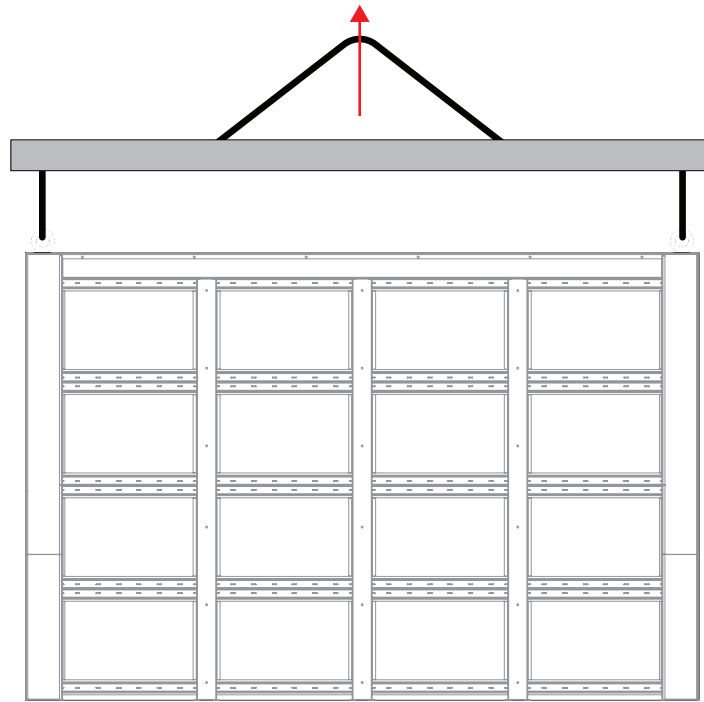

C.4

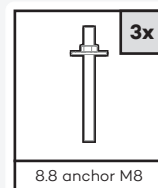
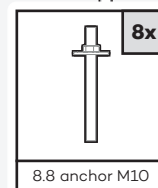
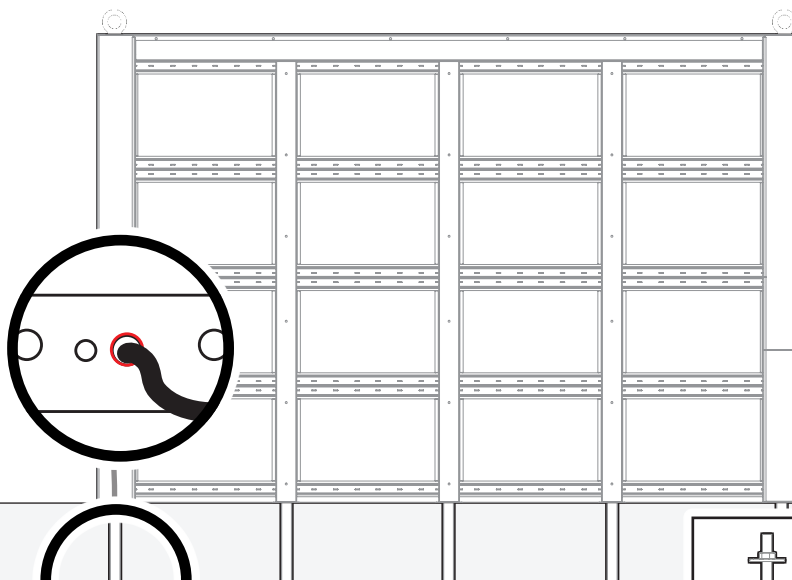

A

B

C

D

E

C

A

B

C

D

E

# D

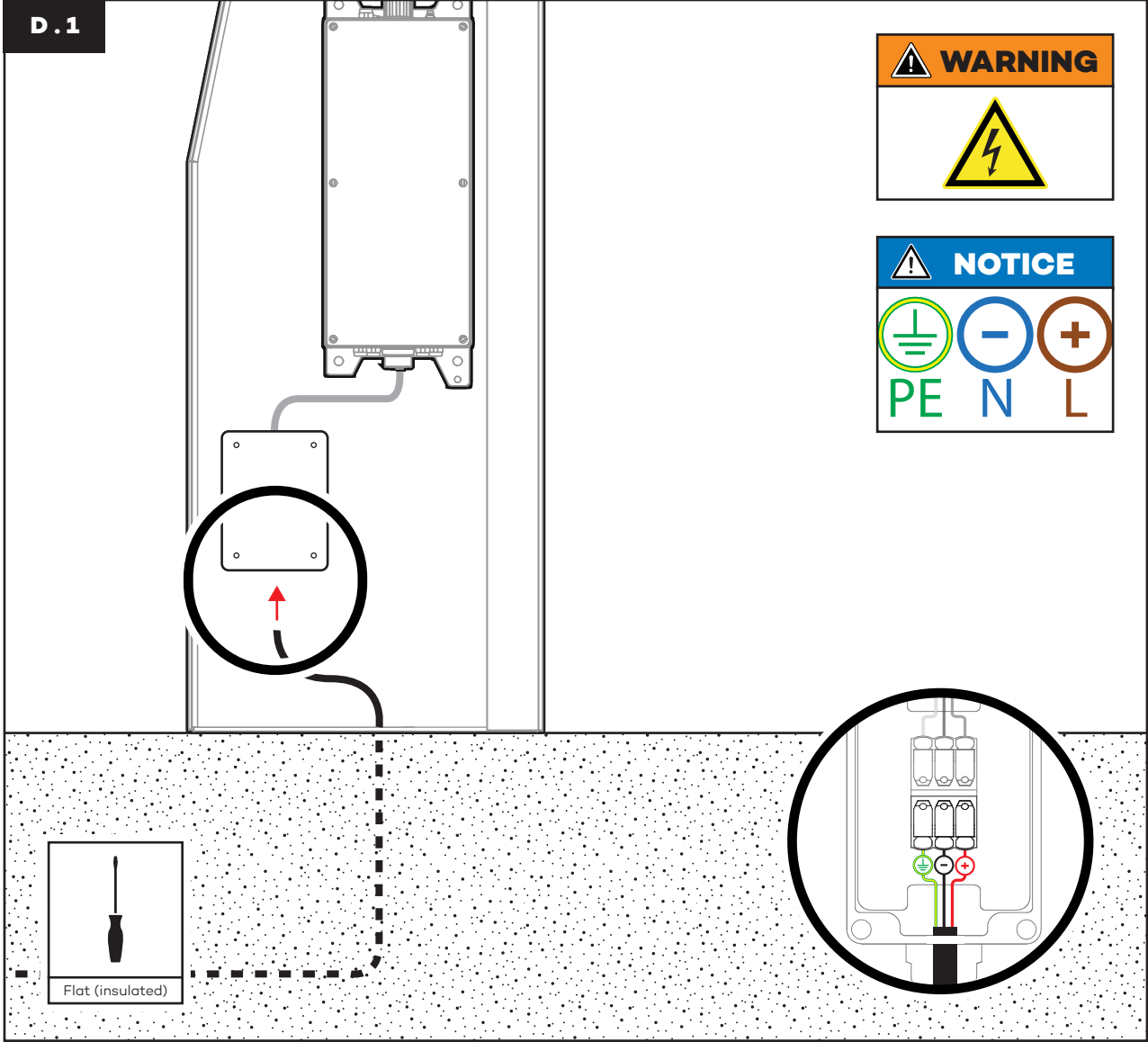
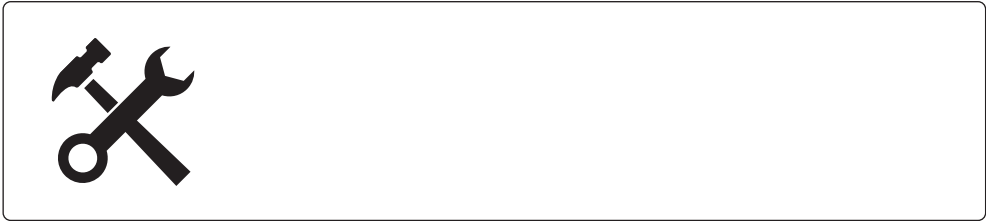

D.2

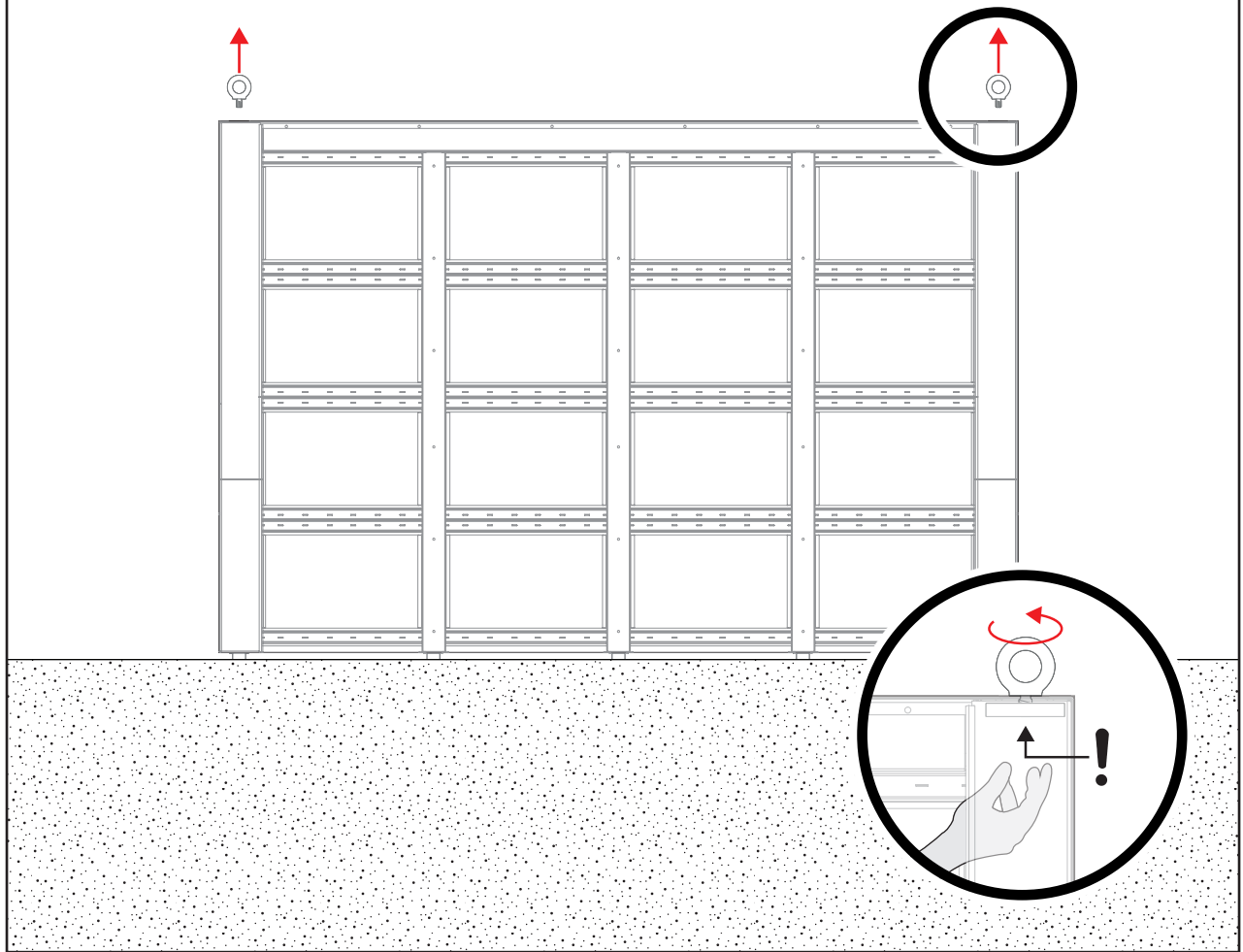

A

B

C

D

E

D.3

A

B

C

D

E

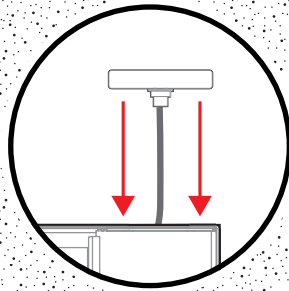
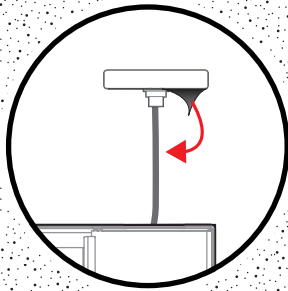
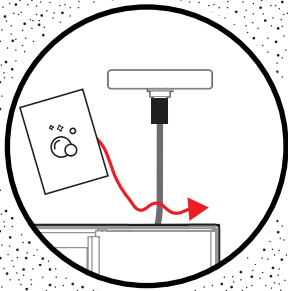
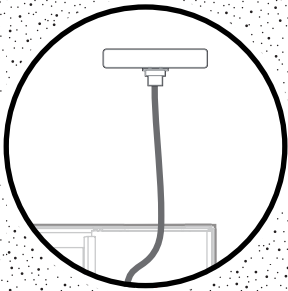
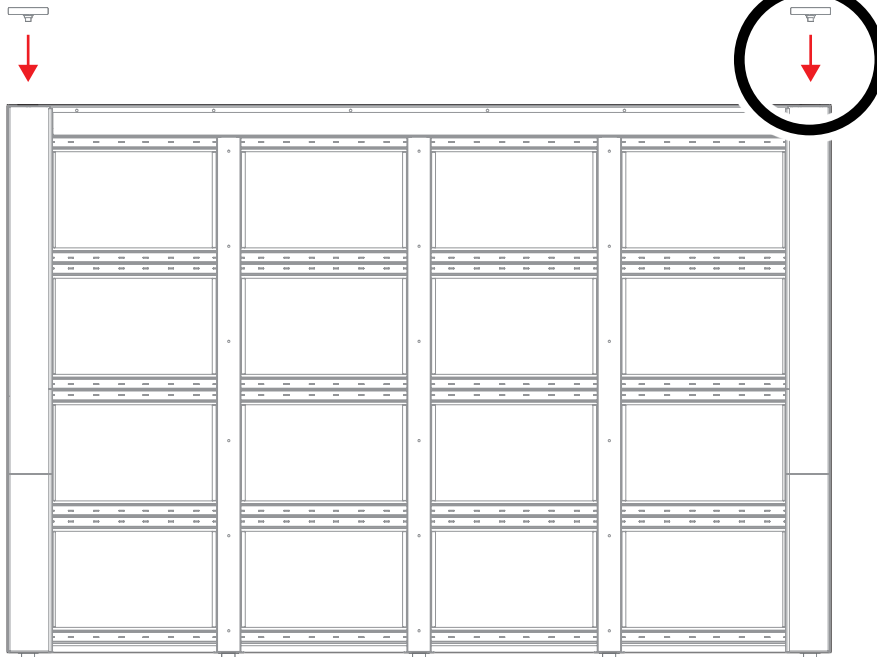

D.4

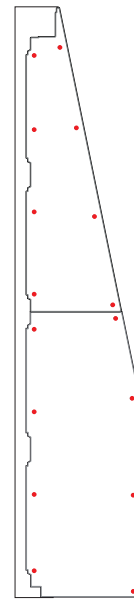
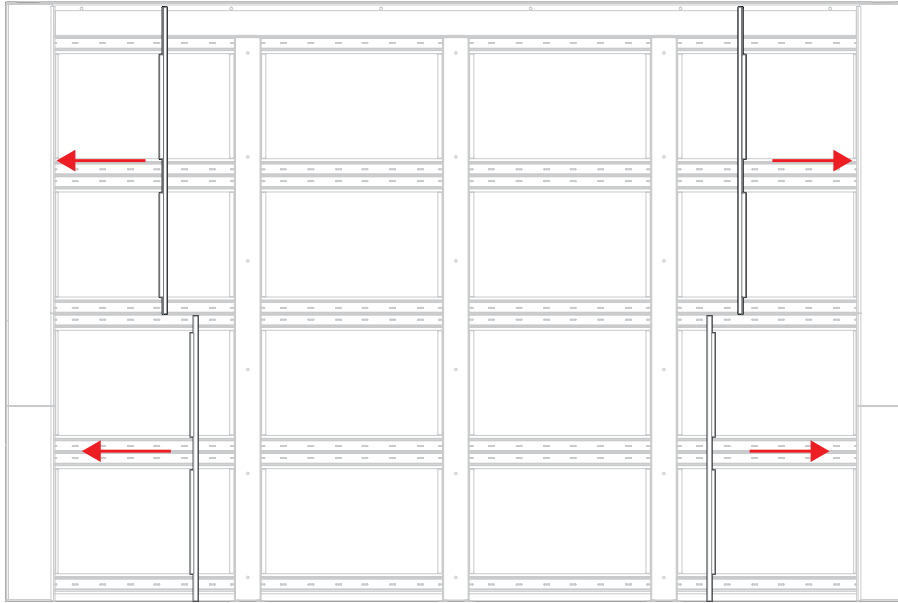

A

B

C

D

E

D.5

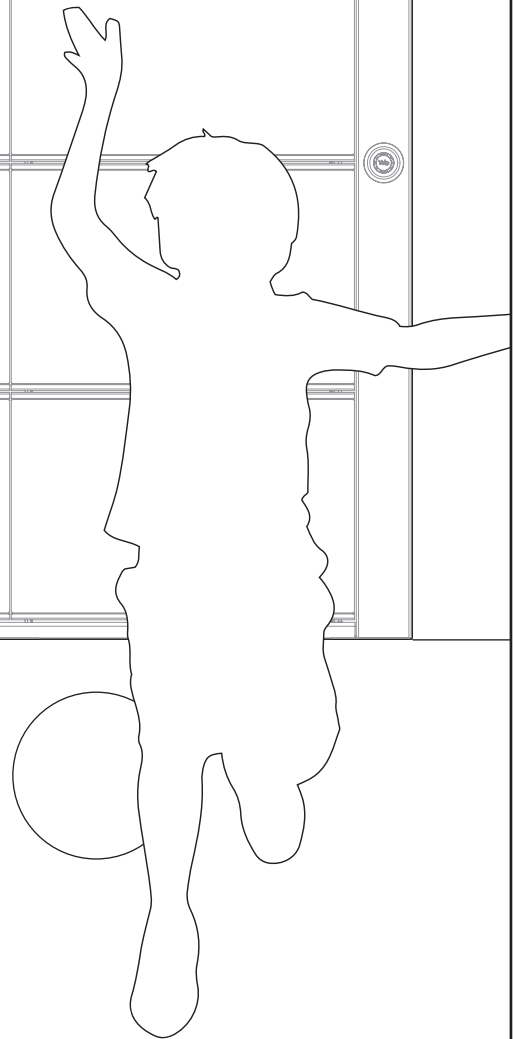
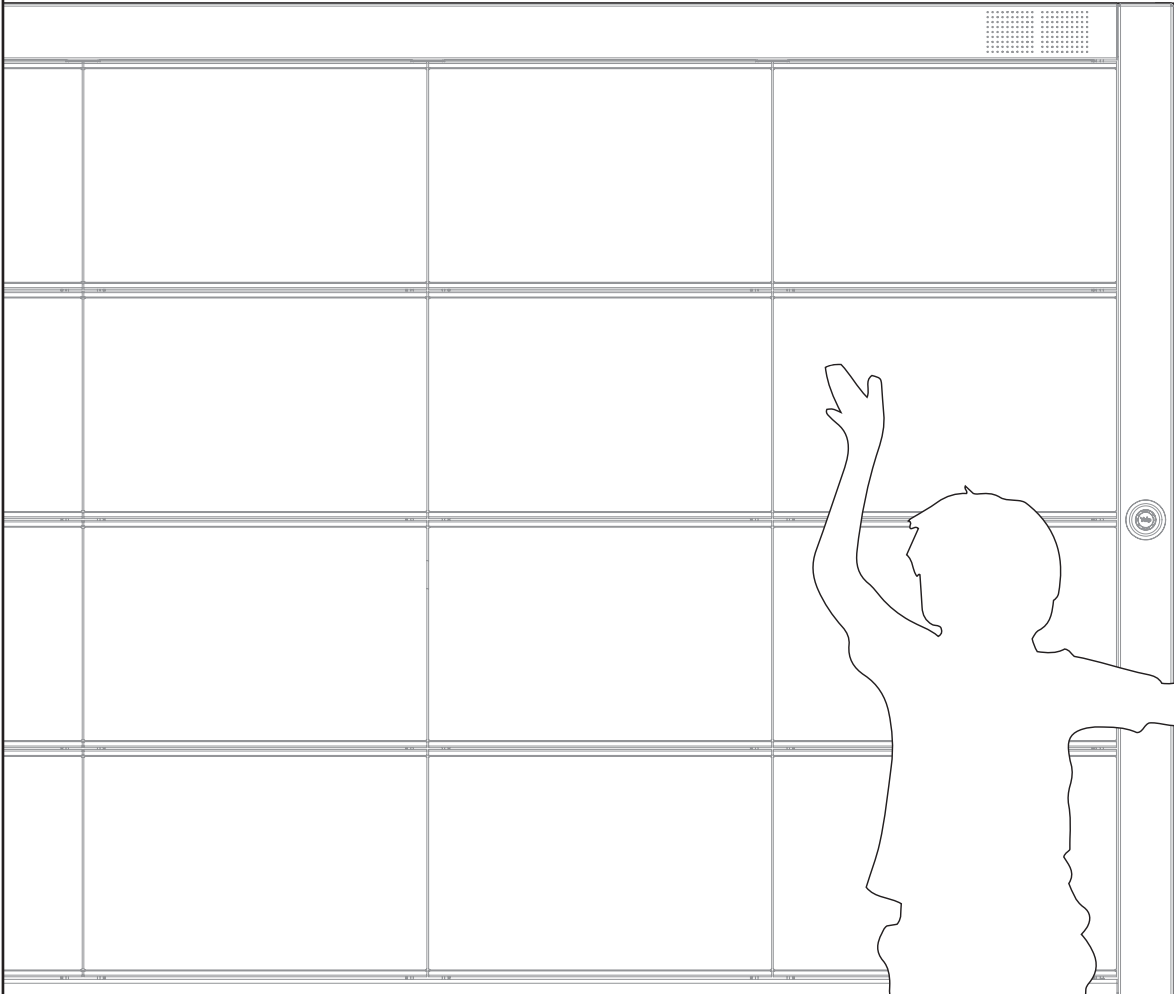
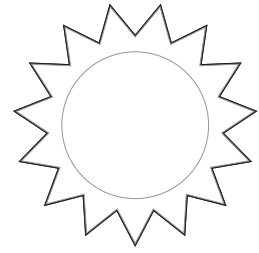

A

B

C

D

E



# E

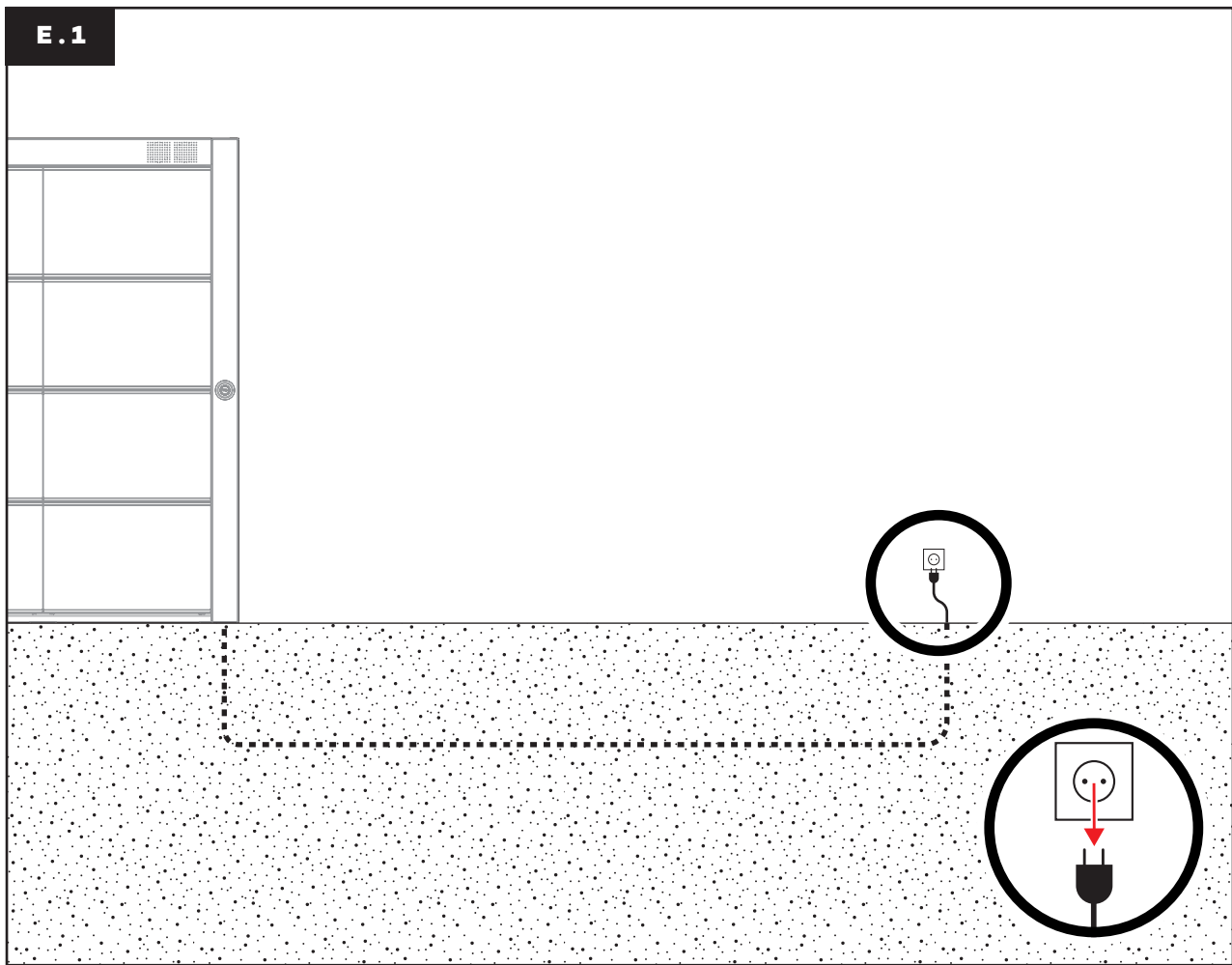
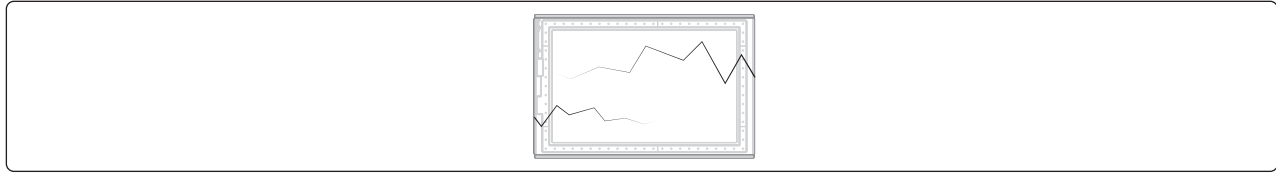
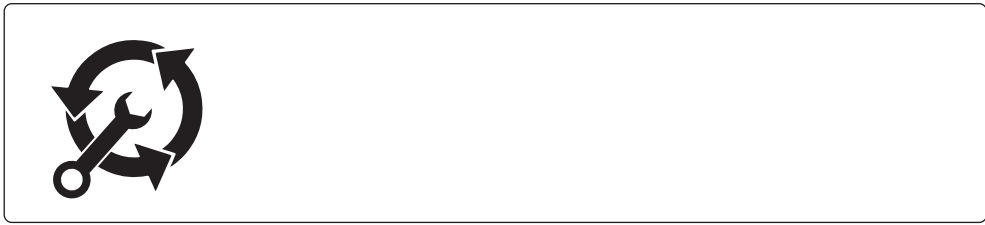

E.2

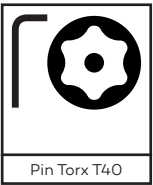
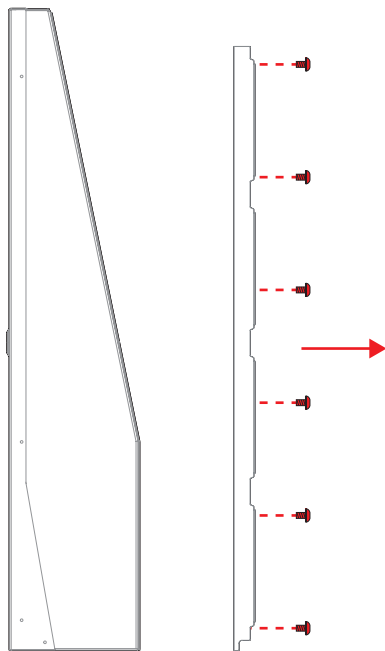
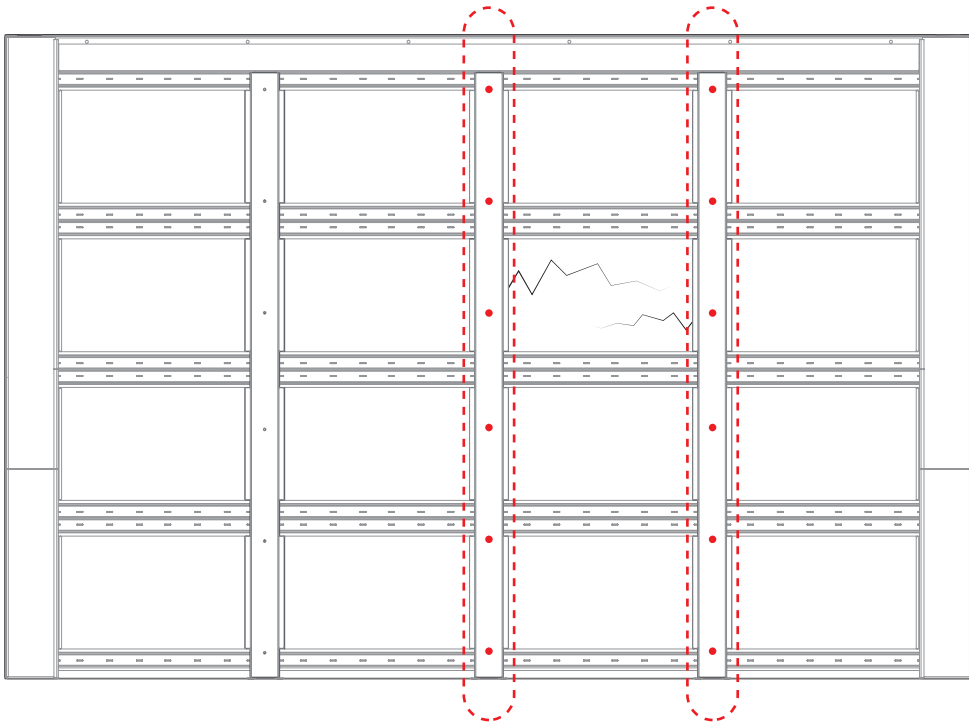

E.3

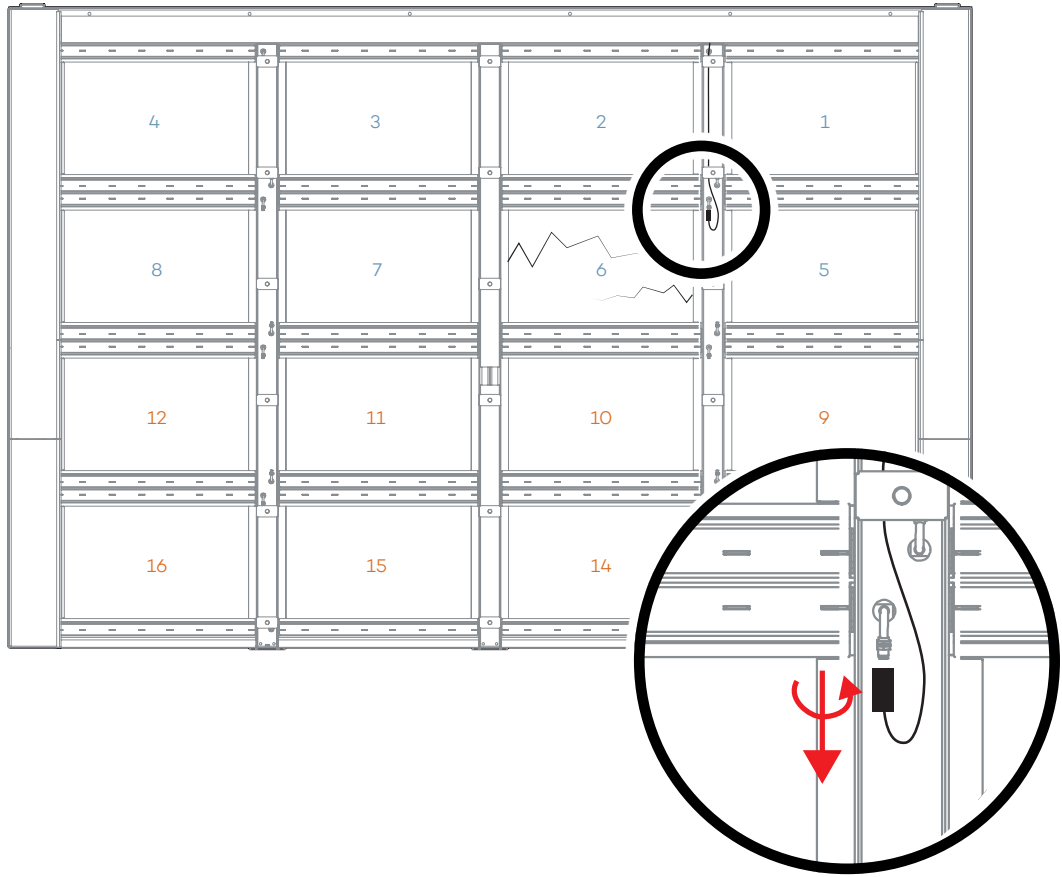

E.4

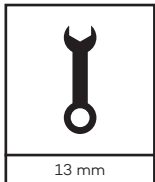
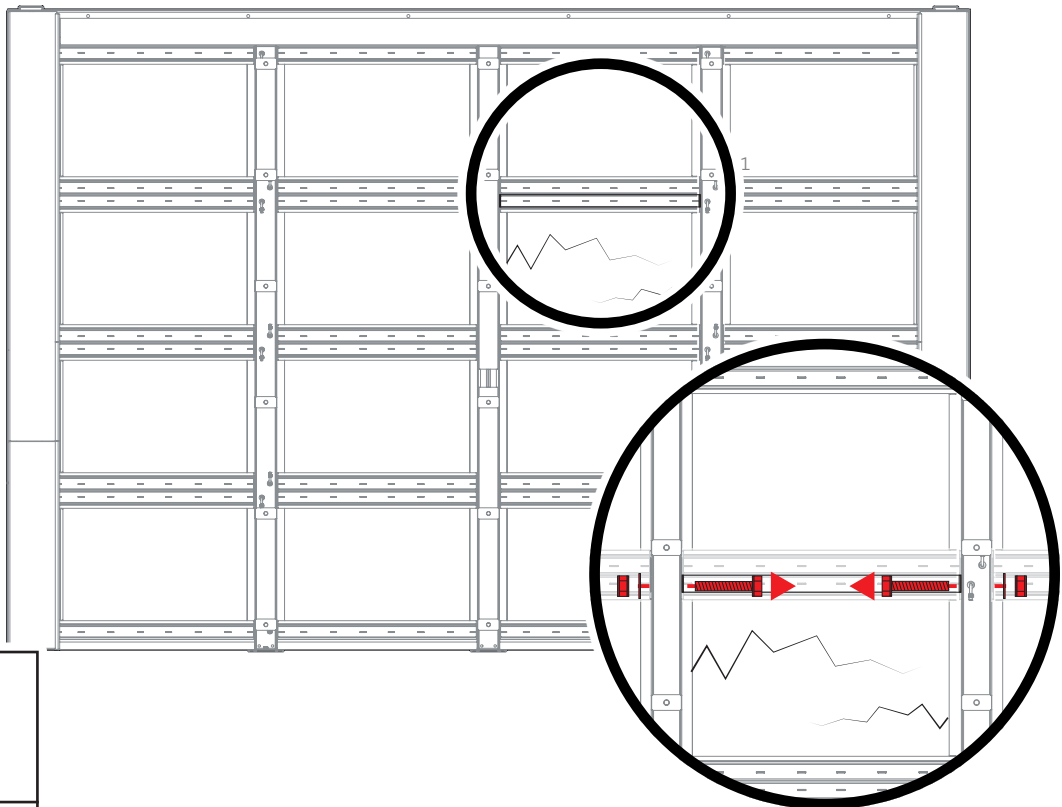

A

B

C

D

E

**E.5**

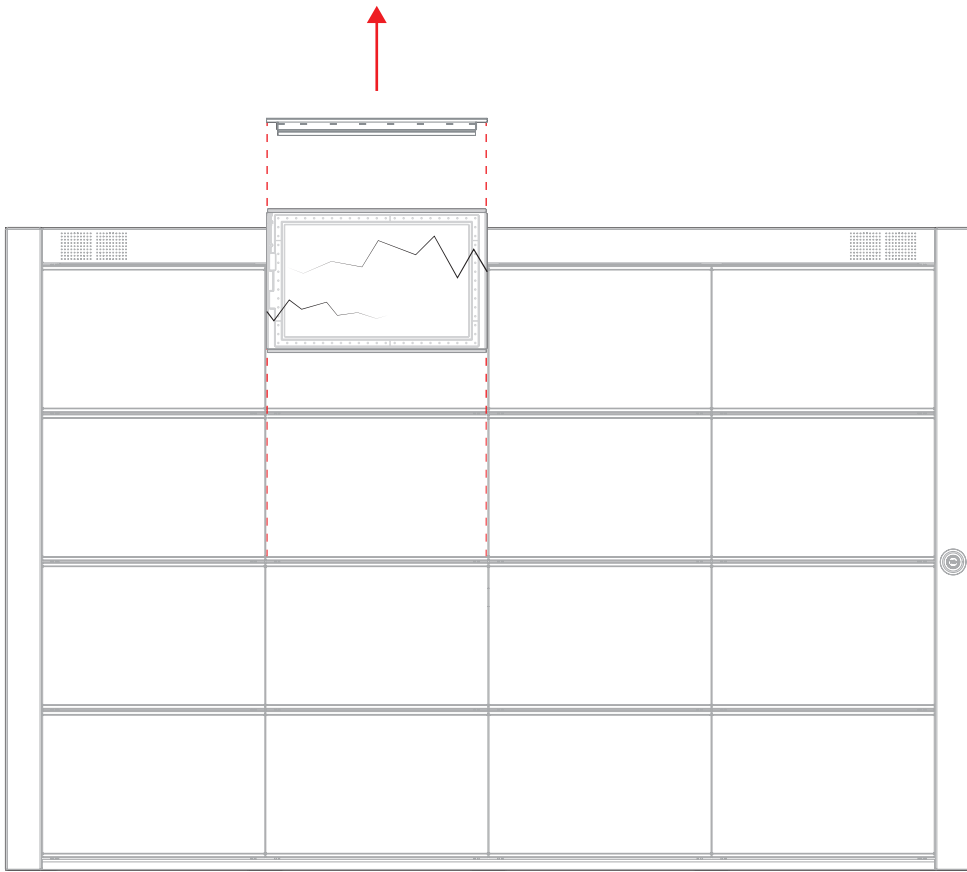

**E.6**

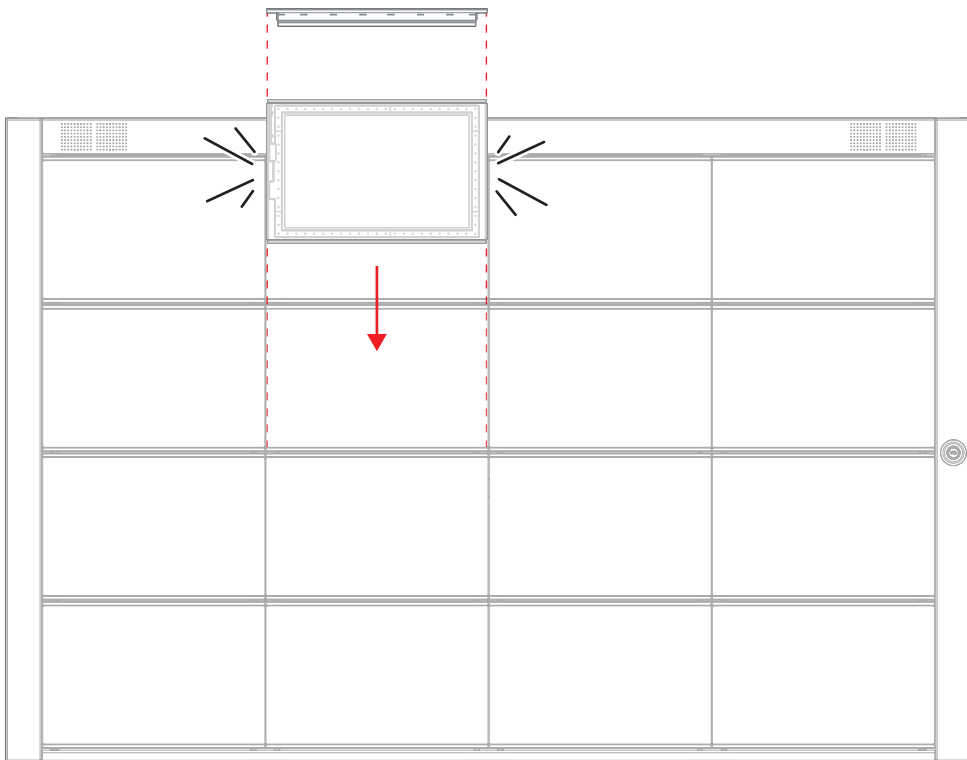

**E.5** → **E.1**

**A**  
**B**  
**C**  
**D**  
**E**

## DISCLAIMER

The material in these installation instructions are for informational purposes only. The products it describes are subject to change without prior notice.

These instructions do not aim to cover all details or variations in the equipment and do not claim to provide for every possible contingency met in connection with installation, operation, or maintenance.

Lappset Yalp B.V. (hereinafter referred to as Yalp) has made every effort to ensure that these installation instructions are accurate.

Yalp assumes no responsibility for any inaccuracies or omissions that may be contained in these installation instructions.

Yalp makes no representations or warranties with respect to these installation instructions or with respect to the products described herein.

Yalp shall not be liable for any damages, losses, costs or expenses, direct, indirect or incidental, consequential or special, arising out of, or related to the use of these installation instructions or the products described herein.

Should further information be desired, or should particular problems arise which are not covered sufficiently or if you find information in these installation instructions that is incorrect, misleading, or incomplete, we would appreciate your comments and suggestions.

**WARNING** Important information! Not reading this document could result in personal injury or a damaged product.

**WARNING** Installation should be done by a certified installer according to local regulations on electrical safety (e.g. NEN 1010).

**WARNING** The mains power cable should be connected to a separate group in the fuse box with a 30 mA RCD with a 10A or 16A fuse.

- Read the installation instructions carefully and fully before installing and using the product
- Follow each step of the instruction carefully
- Use common sense when handling the product
- If you are uncertain, please contact us
- Keep this information for further reference

## PRODUCT SPECIFICATIONS

### SPECIFICATION TABLE

Description	Metric	Imperial
<i>Model</i>		
Model	Yalp Sutu	
Model no	YA3550	
Country of origin	Made in the Netherlands	
<i>Transport</i>		
Palet dimensions (L x W x H)	3.438x0.796x2.382 m	135.4x31.3x93.8"
Weight (total package)	720 kg	1587 lbs
<i>Dimensions</i>		
Installed Sutu (L x W x H)	3.25x0.45x2.2 m	128.0x17.7x86.6"
<i>Weight</i>		
Net weight Sutu	440 kg	970 lbs

<i>Power</i>		
Power input	100-240 V ~. 50/ 60 Hz. 285W max.	
Power output	12 V DC	
<i>Energy usage</i>		
Energy: in use (average)	19 W	
Energy: in idle mode (standby)	13 W	
Energy: in sleep mode	2 W	
<i>Connectivity</i>		
Internet connection	3G modem with data sim card	
<i>Safety</i>		
IP class	IP54	
Operating temperature	-20 to +40 °C	-4 to +104 °F
Stock temperature	0-30 °C	32 to +86 °F
Operating altitude	<2000 m	<6562 ft

## STANDARDS AND COMPLIANCE INFORMATION

### Standards

#### Europe

NEN-EN 1176:2019

CE

USA

FCC

#### Canada

CAN ICES-003

### REGULATORY INFORMATION USA

Changes or modifications not expressly approved by the party responsible for compliance could void the user's authority to operate the equipment.

This device complies with part 15 of the FCC Rules. Operation is subject to the following two

conditions: (1) This device may not cause harmful interference, and (2) this device must accept any interference received, including interference that may cause undesired operation.

### PERMITTED ANTENNA

This radio transmitter has been approved by the FCC to operate with the antenna types listed below with the maximum permissible gain indicated. Antenna types not included in this list,

having a gain greater than the maximum gain indicated for that type, are strictly prohibited for use with this device.

Interface and frequency range	Type	Max gain
3G cellular in band II and IV	MCS 108181 / 108182 - AEB260 GSM Dipole Patch Antenna.	-2 dBi

---

Siretta Tango 27 IP67 Rated Quad Band -2.16 dBi  
GSM/GPRS and 3G Puck Antenna

---

### RF EXPOSURE SAFETY

---

This device complies with FCC RF exposure limits and has been evaluated in compliance with mobile exposure conditions. The antenna must be

installed and operated with minimum distance of 20 cm between the radiator and your body.

### CLASS B DEVICE NOTICE

---

**NOTICE** This equipment has been tested and found to comply with the limits for a Class B digital device, pursuant to part 15 of the FCC Rules.

These limits are designed to provide reasonable protection against harmful interference in a residential installation. This equipment generates, uses and can radiate radio frequency energy and, if not installed and used in accordance with the instructions, may cause harmful interference to radio communications. However, there is no guarantee that interference will not occur in a particular installation. If this equipment does cause harmful interference to radio or television

reception, which can be determined by turning the equipment off and on, the user is encouraged to try to correct the interference by one or more of the following measures:

- Reorient or relocate the receiving antenna
- Increase the separation between the equipment and receiver
- Connect the equipment into an outlet on a circuit different from that to which the receiver is connected
- Consult the dealer or an experienced radio/TV technician for help

### REGULATORY INFORMATION CANADA

---

Changes or modifications not expressly approved by the party responsible for compliance could void the user's authority to operate the equipment.

This device complies with ISED license-exempt RSS(s). Operation is subject to the following two

conditions: (1) This device may not cause harmful interference, and (2) this device must accept any interference received, including interference that may cause undesired operation.

### PERMITTED ANTENNA

---

This radio transmitter has been approved by the FCC to operate with the antenna types listed below with the maximum permissible gain indicated. Antenna types not included in this list,

having a gain greater than the maximum gain indicated for that type, are strictly prohibited for use with this device.

---

Interface and frequency range	Type	Max gain
3G cellular in band II and IV	MCS 108181 / 108182 - AEB260 GSM Dipole Patch Antenna.	-2 dBi
	Siretta Tango 27 IP67 Rated Quad Band GSM/GPRS and 3G Puck Antenna	-2.16 dBi

---

### RF EXPOSURE SAFETY

---

This device complies with ISED RF exposure limits and has been evaluated in compliance with mobile exposure conditions.

CAN ICES-003 (B)

This Class B digital apparatus complies with Canadian ICES-003

47 CFR § 2.1077 Compliance Information.

EN

NL

DE

*SUPPLIERS DECLARATION OF CONFORMITY.*

This device complies with part 15 of the FCC Rules. Operation is subject to the following two conditions: (1) This device may not cause harmful interference, and (2) this device must accept any interference received, including interference that may cause undesired operation.

We, Lappset Yalp B.V., hereby declare that the equipment bearing the model name specified below was tested conforming to the applicable FCC Rules under the most accurate measurement standards possible, and that all the necessary steps have been taken and are in force to assure

that production units of the same equipment will continue to comply with the Commissions requirements.

Unique Identifier: SUTU, TORO, SONA, MEMO  
Responsible Party – U.S. Contact Information:

Yalp Inc.  
401 Congress Ave  
Suite 1540  
Austin TX 78701 US  
(512) 852-3050

**PARTS LIST**

**WARNING** Never try to repair a defect without the consent of Yalp

**WARNING** Never replace parts for other than Yalp original parts. The Yalp product is certified as a whole, with carefully selecting the best parts for safety and quality reasons.

Number	Part description	Amount	Material	Finish
Antenna	3G Antenna	2	Electronics	-
Key T40	Pin Torx key wrench	1	FE360	Galvanized
Bit T40	Pin Torx bit	1	FE360	Galvanized
Deep mount				
086-086	Middle anchor	3	FE360	Galvanized
086-089	Side anchor	4	FE360	Galvanized
100-242	M10 bolt	16	FE360	Galvanized
100-264	M8 bolt	12	FE360	Galvanized
100-281	M8 Washer	24	FE360	Galvanized
100-282	M10 Washer	32	FE360	Galvanized
100-271	M8 Lock nut	12	FE360	Galvanized
100-274	M10 Lock nut	16	FE360	Galvanized

**UNINCLUDED MATERIAL**

Description	Metric	Imperial
Fork spanner	13 mm	1/4
Fork spanner	17 mm	3/8
Cordless drill	-	-
Shovel	-	-
Wire stripper	-	-
Measuring tape	-	-

EN

NL

DE



Flat screwdriver (insulated)	-	-
Stanley knife	-	-
Leveller	-	-
Phillips head screwdriver	PH2	-
<i>Deep mount</i>		
Quick drying concrete (C20/ C25 NEN -EN206-1/-8005)	1000 kg	2205 lbs
<i>Surface mount</i>		
Drill + bit	Advised for anchors	
Chemical anchor (4000N) e.g. Hilti HIT 170 with 8.8 anchor M8 (in combination with C20/C25 concrete) (not included!)	M8	-
Chemical anchor (4000N) e.g. Hilti HIT 170 with 8.8 anchor M10 (in combination with C20/ C25 concrete) (not included!)	M10	-

## A. PREPARATION

### A.1 Transportation advice

**WARNING** Not taking the right precautions could result in accidents and/or damage.

**WARNING** When using heavy equipment follow the safety instructions provided by the manufacturer.

**CAUTION** The person(s) transporting the product should wear the required protection and clothing.

- Before transporting, check the box and pallet for any damage or loose parts
- When using (heavy) equipment make sure the person is certified when required to use the equipment
- Always transport the product upright
- Always use the supplied pallet and transport materials
- Extra equipment may be necessary to safely transport the product
- Make sure the used equipment can handle the weight and size of transporting the product
- Transport the product as close as possible to the eventual place of installation before unpacking the product

### A.2 Dimensions of the installed Sutū

### A.3 Overview of products

**CAUTION** The person unpacking the product should wear the required protection and clothing.

**CAUTION** Do not unpack the product before transporting it to the eventual place of installation to prevent damages.

- Use a forklift to load and unload the pallets
- Use a cross slot screwdriver (not included) to open the wooden crate
- Unpack the product in a dry environment
- While unpacking the product check the product for any damages or missing parts
- Check cables for any damages
- Please recycle and discard the packaging material correctly

**A.4** Make sure there is enough distance around the Sutū. The Sutū should be accessible in the back. There is a recommended minimum playing field size to ensure high quality play.

**A.5** Make sure the power cable is located in the right post of the Sutū (button side) and has an length above ground level of 1,5 meters (5ft). \*Use local standards to determine how deep electrical wires need to be buried.

EN

NL

DE

**A.6** Make sure the power cable is disconnected during the installation.

**A.7** If needed, prepare the ground:

- Make sure the surface is level in all directions
- Determine ground level (0 level), which is the reference point for all other dimensions
- Make sure that the Sutu will be placed perpendicular to and directly on the prepared surface

**A.8** Choose the installation type suitable for the surface on which the Sutu will be installed.

**WARNING** A surface mount can only be done when the existing surface is made of at least 15 cm (5.9") solid concrete.

- Deep mount (in existing ground - anchors): continue with part B
- Surface mount (on top of existing surface - cable slots): continue with part C

## B. DEEP MOUNT

**NOTICE** Make sure the necessary preparations have been made according to chapter A.

**B.1** Dig out the holes for the anchors, according to the indicated dimensions.

**B.2** Remove the side panels from the Sutu.

**B.3** Lift the Sutu using a forklift and lifting belt.

**B.4** Attach the 7 anchors to the Sutu.

**B.5** Lower the anchors into the holes. Pull the power cable through the hole in the bottom of the Sutu.

**B.6** Support the Sutu, for example with a beam construction like in the picture. Level the Sutu in all directions.

**B.7** Pour the concrete at least to the indicated height and wait until it has hardened.

**NOTICE** If you are installing a Sutu with sports boarding (Sutu M/L/XL/Plaza), place the Sutu at a height of 20mm [0.8"] to level with the boarding system. The concrete should not be poured yet, but after finishing the boarding. Please continue the installation at step D.1.

**B.8** Remove the wooden packaging beams. Fill the remaining cavities with sand.

**NOTICE** You can now continue installing the Sutu from step D.1.

EN

NL

DE

## C. SURFACE MOUNT

**NOTICE** Make sure the necessary preparations have been made according to chapter A.

**NOTICE** Please note these pictures are from the back view of the Sutu.

**C.1** Remove the 4 side panels from the Sutu.

**C.2** Place the Sutu in the right position with respect to the power cable. Mark the required position for the holes of the 11 chemical anchors.

**C.3** Move the Sutu away. Drill 11 holes according to the indicated dimensions. Mind the use of different drill bits when placing different types of chemical anchors.

**C.4** Place the Sutu back in position. Fix the Sutu to the ground using the chemical anchors according to their instructions.

## D. INSTALLATION

**D.1** Connect the power cable to the computer.

**WARNING** Electric shock risk! Connecting an electrified power cable to the power socket could lead to serious injury. Disconnect the power cable during the installation.

**WARNING** Installation should be done by a certified installer according to local regulations on electrical safety (e.g. NEN 1010).

**D.2** Remove the crane hooks from the Sutu.

**WARNING** Product damage risk! Dropping the crane hook plates onto the computer can result in serious product damage. Hold the plate when dismantling the crane hooks from the plates.

**D.3** Place the 3G antennas:

- Connect the cables as indicated in the image
- Degrease the surfaces with the cleaning wipes
- Remove the sticker protection filaments from the antennas

- Place the antennas on the Sutu firmly

**CAUTION** Product damage risk! Placing the antennas in the wrong way can result in a Sutu that has no internet connection and not working properly. Make sure to place the antennas in the right way.

**D.4** Mount the side panels to the Sutu.

**D.5** Let's play the Sutu!

## E. EXCHANGING A LED PANEL

**E.1** Disconnect the main power from the Sutu.

**E.2** Remove the back pole cover(s) that fix the panel holders of the broken led panel.

**E.3** Disconnect the cable of the broken led panel by twisting the top, and pulling it out.

**E.4** Unscrew the panel holder on top of the led panel that needs to be replaced.

**E.5** Remove the led panel and its panel holder from the Sutu and remove the panel holder from the led panel.

**E.6** Place the new led panel and reinstate all parts that have been removed in step E.1 to E.5.

**CAUTION** Make sure the cable of the led panel is positioned behind the steel flange, and does not get stuck when fixing the cover(s).

**NOTICE** Notice that in the second and fourth column the panels need to be placed upside down.

## SERVICE

### SUPPORT

For questions, comments or help you can always contact the Yalp head-office in the Netherlands:

#### Yalp Sports- & Play Equipment

Nieuwenkampsmaten 12  
7472 DE Goor  
The Netherlands  
+31 (0) 547 289 410  
support@yalp.com

For contact details of Yalp distributors or offices, please go to [Yalp.com](http://Yalp.com) or check the distributors overview at [store.yalp.com](http://store.yalp.com).

### POWER CYCLE

- Turn off the power or unplug the device
- Wait 30 seconds, sing the national anthem once
- Turn on the power or plug in the product
- Wait until the product has completed the start-up process and the product has come online

**NOTICE** Do not use an external power clock to switch the product on/off. Instead, use the online possibilities of My Yalp to set on/off times.

EN

NL

DE

## CLEANING & MAINTENANCE

**WARNING** Follow the instructions in this section closely when servicing the product. Failure to follow these instructions may cause serious injury or damage.

**WARNING** Always be sure that the product is powered off and unplugged before attempting to perform inspection or maintenance.

**WARNING** When servicing the product, use identical replacement parts only. Use of unauthorized parts may cause serious injury or damage.

- Use a mild soap and a non-scratching cloth to clean the product every 3 months
- The product should be inspected for damaged or missing parts on a regular basis
- When parts are damaged or missing they should be corrected, repaired, or replaced to prevent injuries
- Tighten the bolts every 6 months to prevent loose bolts
- Make sure the product can perform a daily restart every day for optimal performance

## DISCARD

### DISASSEMBLY

**WARNING** Unplug the product from the main power to prevent electrocution.

**WARNING** Disconnecting and disassembly of the power outlet should be done by a certified electrician.

**CAUTION** Use protection for the parts after disassembling and during transportation.

**NOTICE** If you want to reinstall the product at a new location, make sure to check all disassembled parts to see if they can be reused. Spare parts can be ordered.

If assistance is needed, contact us.

### REMOVAL

If you require help with the removal of your product, please contact us and inquire about our services and possible costs.

Recycling

Please make sure when discarding the product, the materials are recycled sensibly and correctly. To recycle this product, you can contact us and send back the product. We will then dispose of your used product in a way that lives up to our sustainability directives.

## WARRANTY, TERMS & CONDITIONS

For the Warranty, Terms & Conditions on this product, My Yalp, Content and Software visit [store.yalp.com/downloads](http://store.yalp.com/downloads).

EN

NL

DE

## DISCLAIMER

Deze installatiehandleiding is enkel bedoeld voor informatieve doeleinden. De producten die erin worden beschreven kunnen zonder voorafgaande kennisgeving worden gewijzigd.

Deze installatiehandleiding voorziet niet in informatie omtrent alle mogelijke productvarianties of eventuele toevalligheden die tijdens de installatie, het gebruik of het onderhoud van het product kunnen voorvallen.

Lappset Yalp B.V. (hierna "Yalp" genoemd) heeft er alles aan gedaan om ervoor te zorgen dat deze installatiehandleiding correct is.

Yalp aanvaardt geen aansprakelijkheid voor eventuele onjuistheden of weglatingen in deze installatiehandleiding.

Yalp geeft geen verklaringen of garanties met betrekking tot deze installatiehandleiding of met betrekking tot de hierin beschreven producten.

Yalp is niet aansprakelijk voor schade, verlies, kosten of uitgaven, direct, indirect of incidenteel voortvloeiend uit of verband houdend met het

gebruik van deze installatiehandleiding of de hierin beschreven producten.

Als meer informatie gewenst is, of als er zich problemen voordoen die niet voldoende worden behandeld, of als u informatie in deze installatiehandleiding vindt die onjuist, misleidend of onvolledig is, dan stellen wij uw opmerkingen en suggesties zeer op prijs.

**WARNING** Belangrijke informatie! Het niet doorlezen van dit document kan leiden tot serieus letsel en/of schade aan het product.

- Lees deze installatiehandleiding zorgvuldig en volledig door alvorens je het product installeert
- Volg elke installatiestap zorgvuldig op
- Gebruik gezond verstand bij de installatie van dit product
- Neem contact met ons op als je twijfelt over de installatie
- Bewaar deze handleiding voor eventueel later gebruik

## EIGENSCHAPPEN EN ONDERDELEN

### PRODUCTEIGENSCHAPPEN

Omschrijving	Metrisch	Imperiaal
<i>Model</i>		
Model	Yalp Sutu	
Model nr.	YA3550	
Land van herkomst	Made in the Netherlands	
<i>Transport</i>		
Pallet materiaal	Vurenhout	
Pallet afmetingen (L x B x H)	3.44x0.80x2.38 m	135.4x31.3x93.8"
Gewicht totaal pakket	720 kg	1587 lbs
<i>Afmetingen</i>		
Geïnstalleerde Sutu (L x B x H)	3.25x0.45x2.2 m	128.0x17.7x86.6"
<i>Gewicht</i>		
Netto gewicht Sutu	440 kg	970 lbs

<i>Energiegebruik</i>		
Ingang	100-240 V ~. 50/ 60 Hz. 285W max.	
Uitgang	12 V DC	
<i>Energiegebruik</i>		
Vermogen in gebruik (gemiddeld)	19 W	
Vermogen in idle (standby)	13 W	
Vermogen in slaap	2 W	
<i>Aansluiting</i>		
Internet connectie	3G modem met data sim kaart	
<i>Veiligheid</i>		
IP klasse	IP54	
Operationele temperatuur	-20 to +40 °C	-4 to +104 °F
Opslag temperatuur	0-30 °C	32 to +86 °F
Operationele hoogte	<2000 m	<6562 ft

## NORMEN

### Normen

#### *Internationaal*

IEC 62368-1 (Electrische veiligheid)

#### *Europa*

NEN-EN 1176:2019

CE

EN-62368-1

#### *USA*

FCC

UL62368-1

#### *Canada*

CAN ICES-003

CSA C22.2 62368-1

## ONDERDELENLIJST

**WARNING** Repareer nooit een defect zonder Yalp te raadplegen.

**WARNING** Vervang nooit onderdelen voor niet-originele Yalp onderdelen. Het Yalp product is gekeurd als totaal product, waarbij zorgvuldig de onderdelen zijn uitgekozen om veiligheid en kwaliteit te waarborgen.

Nummer	Omschrijving	Aantal	Materiaal	Afwerking
Antenne	3G Antenne	2	Electronica	-
Hand T40	Pin Torx handsleutel	1	-	-

Bit T40	Pin Torx bit	1	-	-
<i>Grondmontage</i>				
086-086	Midden ankerpaal	3	FE360	Thermisch verzinkt
086-089	Zij ankerpaal	4	FE360	Thermisch verzinkt
100-242	M10 bout	16	FE360	Thermisch verzinkt
100-264	M8 bout	12	FE360	Thermisch verzinkt
100-281	M8 bout	24	FE360	Thermisch verzinkt
100-282	M10 sluitring	32	FE360	Thermisch verzinkt
100-271	M8 borgmoer	12	FE360	Thermisch verzinkt
100-274	M10 borgmoer	16	FE360	Thermisch verzinkt

## NIET MEEGELEVERDE MATERIALEN

Omschrijving	Metrisch	Imperiaal
Moersleutel	13 mm	1/4
Moersleutel	17 mm	3/8
Accu schroever	-	-
Shovel	-	-
Kabel stripper	-	-
Meetlijnt	-	-
Platte schroevendraaier	-	-
Stanley mes	-	-
Evenaar	-	-
Kruis schroevendraaier	PH2	-
<i>Grondmontage</i>		
Sneldrogend beton (C20/C25 NEN -EN206-1/-8005)	1000 kg	2205 lbs
<i>Opbouw montage</i>		
Klopboor	-	-
Chemisch anker (4000N) bijv. Hilti HIT 170 met 8.8 anker M8 (in combinatie met > C20/C25 beton)	M8	-
Chemisch anker (4000N) bijv. Hilti HIT 170 met 8.8 anker M10 (in combinatie met > C20/C25 beton)	M10	-

## A. VOORBEREIDING

### A.1 Advies voor transport

**WARNING** Het niet treffen van de juiste voorzorgsmaatregelen kan ongelukken en/of schade tot gevolg hebben.

**WARNING** Volg bij het gebruik van zware apparatuur de veiligheidsinstructies van de fabrikant.

**CAUTION** Degenen die het product vervoeren en/of plaatsen dienen de vereiste bescherming en kleding te dragen.

- Controleer voor transport de doos en pallet op schade en/of losse onderdelen
- Het gebruik van (zware) apparatuur dient gedaan te worden door een daarvoor gecertificeerd persoon
- Transporteer het product altijd rechtop
- Gebruik voor transport altijd de meegeleverde pallet en transportmaterialen
- Extra uitrusting kan nodig zijn om het product veilig te vervoeren
- Zorg ervoor dat het gebruikte materiaal het gewicht en de grootte van het product aankan
- Pak het product zo dicht mogelijk bij de uiteindelijke installatieplaats pas uit
- 

**A.2** Afmetingen van een geïnstalleerde Sutu

**A.3** Onderdelenlijst

**CAUTION** Degenen die het product uitpakken dienen de vereiste bescherming en kleding dragen.

**CAUTION** Pak het product niet uit voordat deze op de uiteindelijke installatieplaats gearriveerd is om schade te voorkomen.

- Gebruik een vorkheftruck om de pallets te laden en te lossen
- Gebruik een kruiskopschroevendraaier (niet meegeleverd) om de houten kist te openen
- Pak het product uit in een droge omgeving

- Controleer het product tijdens het uitpakken op schade en ontbrekende onderdelen
- Controleer kabels op schade
- Hergebruik en recycle het verpakkingsmateriaal op de juiste manier

**A.4** Zorg ervoor dat de afstand tussen de Sutu en andere vaste objecten minimaal 1,5 meter (5ft) is. De Sutu moet toegankelijk zijn aan de achterkant. We adviseren een minimale grootte voor het speelveld om goed spel te garanderen.

**A.5** Zorg dat de stroomkabel in de rechterzijde van de Sutu binnenkomt (waar ook de knop zit) en een overlengte van 1,5 meter heeft. Zorg dat deze diep genoeg ligt ingegraven, volgens de geldende voorschriften.

**WARNING** De stroomkabel naar het toestel dient te worden gezeerd op een aparte groep in de meterkast met een 30mA RCD, voorzien van een 10A of 16A zekering.

**A.6** Sluit de stroom af alvorens de installatie te beginnen.

**A.7** Bereid, indien nodig, de grond voor:

- Zorg ervoor dat het oppervlak in alle richtingen waterpas is
- Bepaal het maaiveld (nul-niveau) van de ondergrond. Dit is het referentiepunt voor alle andere afmetingen
- Zorg voor voldoende drainage.

**A.8** Kies het installatietype dat geschikt is voor het oppervlak waarop de Sutu geïnstalleerd zal worden.

- Grondmontage (in bestaande grond): ga verder met deel B
- Opbouwmontage (bovenop bestaand oppervlak): ga verder met deel C

**WARNING** Opbouw montage is alleen mogelijk als het oppervlakte bestaat uit ten minste 15cm goede kwaliteit beton.

## B. GRONDMONTAGE

**NOTICE** Zorg ervoor dat alle voorbereidingen zijn getroffen zoals beschreven in hoofdstuk A.

**B.1** Graag de gaten voor de ankers, volgens de aangegeven afmetingen. Zorg dat de stroomkabel in positie ligt.

**B.2** Schroef de zijpanelen van de Sutu los.

**B.3** Til de Sutu op met de heftruck, evenaar en banden.

**B.4** Bevestig de 7 ankerpalen aan de Sutu.



**B.5** Laat de Sutu met de ankerpalen in de gegraven gaten zakken. Voer de stroomkabel door het gate in de bodem van de Sutu, door de ankerpaal.

**B.6** Ondersteun de Sutu, bijvoorbeeld op de aangegeven manier met een balkenconstructie. Zet de Sutu waterpas in alle richtingen.

**B.7** Giet beton in de gaten tot ten minimaal de aangegeven hoogte, en wacht tot deze is uitgehard.

**NOTICE** Indien de Sutu wordt geïnstalleerd met een Yalp sportboarding (Sutu M/L/XL/Plaza), stel de Sutu dan op een hoogte van 20mm, gelijk met de boarding. Het beton dan pas gieten nadat de boarding ook is gezet! Vervolg de installatie dan bij stap D.1.

**B.8** Verwijder de steun constructie en vul de gaten op met grond.

**NOTICE** Vervolg de installatie bij stap D.1.

## C. OPBOUWMONTAGE

**NOTICE** Zorg ervoor dat alle voorbereidingen zijn getroffen zoals beschreven in hoofdstuk A.

**NOTICE** Attentie: de afbeeldingen in dit hoofdstuk zijn van de achterkant van de Sutu.

**C.1** Schroef de zijpanelen van de Sutu los.

**C.2** Plaats de Sutu in de juiste positie mbt de stroomkabel. Markeer de positie voor het boren van de 11 gaten voor de chemische ankers.

**C.3** Til de Sutu weer op, om ruimte te maken om te boren. Boor de 11 gaten volgens de aangegeven afmetingen. Let op: er zijn twee verschillende maten om te boren!

**C.4** Plaats de Sutu terug in positie. Zet de Sutu vast met de chemische ankers volgens de voorschriften van de producent.

## D. INSTALLATIE

**CAUTION** Degenen die dit product installeren dienen de juiste bescherming en kleding te dragen.

**D.1** Sluit de voedingskabel aan op de stroom terminal in de Sutu.

**WARNING** De elektrische installatie dient gedaan te worden door een gecertificeerd installateur volgens de regionale richtlijnen met betrekking tot het veilig installeren van elektrische apparaten (bijv. NEN 1010).

**WARNING** Schakel de stroom uit voor het aansluiten van alle kabels. Het aansluiten van kabels zonder de stroom af te schakelen kan leiden tot schade aan het product of schade voor de gezondheid (elektrische schokken).

**D.2** Verwijder de transport ogen van de Sutu.

**WARNING** Risico op schade: laat de montageplaten van de transport ogen niet vallen, deze kunnen schade veroorzaken in de Sutu. Houdt de montageplaten vast bij het losdraaien.

**D.3** Plaats de 3G antennes:

- Sluit de kabels aan volgens de afbeelding.
- Ontvet de oppervlaktes.
- Verwijder de beschermingsstickers van de antenne.
- Plaats de antennes op de Sutu en druk stevig aan.

**CAUTION** Risico op schade: verkeerd aansluiten van de antennes kan resulteren in een Sutu die niet online komt en niet goed werkt.

**D.4** Monteer de zijpanelen weer aan de Sutu.

**D.5** De Sutu is gereed om te spelen! Aarzel niet, start een spelletje!

## E. EEN SUTU PANEEL VERVANGEN

**E.1** Schakel de stroom naar de Sutu uit.

**E.2** Verwijder de kappen van de staanders aan de achterkant van de Sutu, aan weerszijden van het paneel dat vervangen dient te worden.

**E.3** Koppel de kabel connector van het gebroken paneel los, door de top te draaien, en daarna voorzichtig los te trekken.

**E.4** Schroef de bovenste paneelhouder van het Sutu paneel los.

**E.5** Til het Sutu paneel en de bovenste houder uit de Sutu, en maak de paneelhouder los van het paneel.

**E.6** Plaats het nieuwe Sutu paneel in de houder en plaats alles weer terug door de stappen E.1 t/m E.5 weer in omgekeerde volgorde te volgen.

**CAUTION** Let op dat de paneel kabel achter het montageplaatje in de Sutu loopt, en niet vast komt te zitten bij het monteren van de kappen.

**NOTICE** Let op: de panelen uit de 2e en 4e kolom zijn op de kop gemonteerd.

## SERVICE

### ONDERSTEUNING

Voor vragen, opmerkingen of hulp kun je altijd contact opnemen met het hoofdkantoor van Yalp, de mensen daar zijn best aardig:

#### Yalp Sport- & speeltoestellen

Nieuwenkampsmaten 12  
7472 DE Goor  
Nederland  
+31 (0) 547 289 410  
support@yalp.com

Ga voor contactgegevens van Yalp-distributeurs of -kantoren naar [Yalp.com](http://Yalp.com) of bekijk het overzicht van distributeurs op [store.yalp.com](http://store.yalp.com).

### HANDMATIGE HERSTART (POWER CYCLE)

- Sluit de stroom af
- Wacht 30 seconden
- Sluit de stroom weer aan
- Wacht tot het toestel is opgestart en online is gekomen (duur: ongeveer 5 minuten).

**NOTICE** Gebruik géén externe tijds klok om het toestel automatisch in- en uit te schakelen. Gebruik indien gewenst de online mogelijkheden in MyYalp om het toestel aan en uit te schakelen.

### REINIGING EN ONDERHOUD

**WARNING** Volg de instructies in dit gedeelte nauw op wanneer onderhoud gepleegd wordt aan het product. Het niet opvolgen van deze instructies kan ernstig letsel of schade veroorzaken.

**WARNING** Zorg er altijd voor dat het product is uitgeschakeld voordat inspectie of onderhoud uitgevoerd wordt.

**WARNING** Gebruik bij het onderhoud van het product alleen identieke vervangende onderdelen. Het gebruik van niet-geautoriseerde onderdelen kan ernstig letsel of schade veroorzaken.

- Maak het product iedere 3 maanden schoon met milde zeep en een niet-krassende doek
- Het product moet regelmatig worden geïnspecteerd op beschadigde of ontbrekende onderdelen

- Als onderdelen beschadigd zijn of ontbreken, moet het product worden losgekoppeld en moeten de onderdelen worden gecorrigeerd, gerepareerd of vervangen om letsel te voorkomen
- Draai elke 6 maanden de bouten vast om losse bouten te voorkomen

## VERWIJDERING

### DEMONTAGE

**WARNING** Zorg ervoor dat het product is uitgeschakeld om elektrocutie te voorkomen.

**WARNING** De demontage dient gedaan te worden door een gecertificeerd installateur volgens de regionale richtlijnen met betrekking tot het veilig demonteren van elektrische apparaten (bijv. NEN 1010).

**WARNING** Bescherm de onderdelen na demontage en tijdens transport met daarvoor geschikte materialen.

**NOTICE** Als het product op een andere locatie opnieuw geïnstalleerd dient te worden, controleer dan alle gedemonteerde onderdelen om te zien of ze opnieuw gebruikt kunnen worden. Benodigde reserveonderdelen kunnen bijbesteld worden.

Neem voor hulp contact met ons op.

### AFVOEREN

Als je hulp nodig hebt bij het afvoeren van het product, neem dan contact met ons op en informeer naar onze diensten en mogelijke kosten.

### RECYCLEN

Zorg er bij het weggooien voor dat alle onderdelen van het product verstandig en correct worden gerecycled. Om dit product te recyclen, kunt u contact met ons opnemen om het product terug

te sturen. Wij zullen het gebruikte product dan recyclen op een manier die voldoet aan onze duurzaamheidsrichtlijnen.

## GARANTIE EN SERVICEVOORWAARDEN

Ga voor de documenten omtrent garantie en servicevoorwaarden op dit product, MyYalp, Content en Software naar [store.yalp.com/downloads](https://store.yalp.com/downloads).

EN

NL

DE

## HAFTUNGSAUSSCHLUSS

Diese Installationsanleitung dient nur zu Informationszwecken. Die darin beschriebenen Produkte können ohne vorherige Ankündigung geändert werden.

Diese Installationsanleitung enthält keine Informationen über alle möglichen Produktvarianten oder Zufälle, die bei der Installation, Verwendung oder Wartung des Produkts auftreten können.

Lappset Yalp B.V. (im Folgenden als "Yalp" bezeichnet) hat alle Anstrengungen unternommen, um die Richtigkeit dieser Installationsanleitung zu gewährleisten.

Yalp übernimmt keine Haftung für eventuelle Ungenauigkeiten oder Auslassungen in dieser Installationsanleitung.

Yalp gibt keine Zusicherungen oder Garantien in Bezug auf diese Installationsanleitung oder in Bezug auf die hierin beschriebenen Produkte.

Yalp haftet nicht für direkte, indirekte oder zufällige Schäden, Verluste, Kosten oder Ausgaben, die sich aus der Verwendung dieser Installationsanleitung oder der darin beschriebenen Produkte ergeben oder damit zusammenhängen.

Wenn weitere Informationen gewünscht werden oder Probleme auftreten, die nicht ausreichend behandelt werden, oder wenn Sie Informationen in dieser Installationsanleitung für falsch, irreführend

oder unvollständig halten, würden wir uns sehr über Ihre Kommentare und Vorschläge freuen.

**WARNING** Wichtige Information! Die Nichtbeachtung dieses Dokuments kann zu schweren Verletzungen und/oder Schäden am Produkt führen

**WARNING** Die Installation der Elektronik darf nur von einem zertifizierten Installateur und in Übereinstimmung mit NEN 1010 durchgeführt werden

**WARNING** Das Gerät muss an eine separate Gruppe angeschlossen werden, mit einem Sicherungsautomaten 30 mA, 16 A

- Bitte lesen Sie diese Installationsanleitung sorgfältig und vollständig durch, bevor Sie das Produkt installieren.
- Befolgen Sie jeden Installationsschritt sorgfältig
- Verwenden Sie bei der Installation dieses Produkts Ihren gesunden Menschenverstand
- Kontaktieren Sie uns, wenn Sie Zweifel an der Installation haben
- Bewahren Sie dieses Handbuch zum späteren Nachschlagen auf

## EIGENSCHAFTEN UND KOMPONENTEN

### PRODUKT-EIGENSCHAFTEN

Umschreibung	Metrisch	Imperial
<i>Model</i>		
Model	Yalp Sutu	
Model nr.	YA3550	
Ursprungsland	Made in the Netherlands	
<i>Transport</i>		
Material der Palette	Kiefernholz	
Pallet abmessungen (L x B x H)	3.44x0.80x2.38 m	135.4x31.3x93.8"
Gewicht Gesamtpaket	720 kg	1587 lbs
<i>Abmessungen</i>		

Geinstalleerde Sutu (L x B x H)	3.25x0.45x2.2 m	128.0x17.7x86.6"
<i>Gewicht</i>		
Netto gewicht Sutu	440 kg	970 lbs
<i>Energiegebrauch</i>		
Eingang	100-240 V ~. 50/ 60 Hz. 285W max.	
Ausgang	12 V DC	
<i>Energieverbrauch</i>		
Verbrauchte Leistung (Durchschnitt)	19 W	
Strom im Leerlauf(standby)	13 W	
Leistung im Schlaf	2 W	
<i>Verbindung</i>		
Internetanschluss	3G-Modem mit Daten-Simkarte	
<i>Sicherheit</i>		
IP klasse	IP54	
Betriebstemperatur	-20 to +40 °C	-4 to +104 °F
Lagerungstemperatur	0-30 °C	32 to +86 °F
Betriebshöhe	<2000 m	<6562 ft

## NORMEN

### Normen

Internationalaal

IEC 62368-1 (Elektrotechnische Sicherheit)

Europa

NEN-EN 1176:2019

CE

EN-62368-1

USA

FCC

UL62368-1

Canada

CAN ICES-003

CSA C22.2 62368-1

## STÜCKLISTE

**WARNING** Reparieren Sie niemals einen Defekt ohne Rücksprache mit Yalp.

EN

NL

DE

**WARNING** Ersetzen Sie niemals Teile durch Nicht-Originalteile von Yalp. Das Yalp-Produkt wurde als Gesamtprodukt geprüft, wobei die Teile sorgfältig ausgewählt wurden, um Sicherheit und Qualität zu gewährleisten.

<b>Nummer</b>	<b>Beschreibung</b>	<b>Zahl</b>	<b>Material</b>	<b>Nachbearbeitung</b>
Antenne	3G Antenne	2	Electronica	-
Hand T40	Pin Torx Handschlüssel	1	-	-
Bit T40	Pin Torx bit	1	-	-
Bodenmontage				
086-086	Mitten Akerpfosten ankerpaal	3	FE360	Feuerverzinkt
086-089	Seiten Anker	4	FE360	Feuerverzinkt
100-242	M10 bolz	16	FE360	Feuerverzinkt
100-264	M8 bolz	12	FE360	Feuerverzinkt
100-281	M8 bolz	24	FE360	Feuerverzinkt
100-282	M10 Unterlegscheibe	32	FE360	Feuerverzinkt
100-271	M8 Kontermutter	12	FE360	Feuerverzinkt
100-274	M10 Kontermutter	16	FE360	Feuerverzinkt

EN

NL

DE

Umschreibung	Metrisch	Imperial
Maulschlüssel	13 mm	1/4
Maulschlüssel	17 mm	3/8
Akku-Schraubendreher	-	-
Spade	-	-
Kabelabisolierer	-	-
Meetlijnt	-	-
Flachschraubendreher	-	-
Stanley-Messer	-	-
Evenaar	-	-
Kreuzschraubendreher	PH2	-
Bodenmontage		
Schnellbeton (C20/C25 NEN -EN206-1/-8005)	1000 kg	2205 lbs
Aufbau Montage		
Schlagbohrmaschine	-	-
Chemische Anker (4000N) beisp. Hilti HIT 170 mit 8.8 Anker M8 (in kombination mit > C20/C25 Beton)	M8	-
Chemische Anker (4000N) bijv. Hilti HIT 170 mit 8.8 Anker M10 (in kombination mit > C20/C25 Beton)	M10	-

## A. VORBEREITUNG

### A.1 Hinweise zum Transport

**WARNING** Die Nichtbeachtung der entsprechenden Vorsichtsmaßnahmen kann zu Unfällen und/oder Schäden führen.

**WARNING** Beachten Sie bei der Verwendung von schwerem Gerät die Sicherheitshinweise des Herstellers.

**CAUTION** Diejenigen, die das Produkt transportieren und/oder platzieren, müssen die erforderliche Schutzausrüstung und Kleidung tragen.

- Überprüfen Sie vor dem Transport den Karton und die Palette auf Beschädigungen und/oder lose Teile.
- Die Verwendung von (schweren) Geräten sollte von einer zertifizierten Person durchgeführt werden.
- Transportieren Sie das Produkt immer in aufrechter Position
- Verwenden Sie für den Transport immer die mitgelieferte Palette und das Transportmaterial
- Für den sicheren Transport des Produkts kann zusätzliche Ausrüstung erforderlich sein

- Stellen Sie sicher, dass das verwendete Material dem Gewicht und der Größe des Produkts gewachsen ist.
- Packen Sie das Produkt so nah wie möglich am endgültigen Installationsort aus

## A.2 Abmessungen eines installierten Sutu

### A.3 Stückliste

**CAUTION** Diejenigen, die das Produkt auspacken, sollten die erforderliche Schutzausrüstung und Kleidung tragen.

**CAUTION** Packen Sie das Produkt nicht aus, bevor es am endgültigen Aufstellungsort angekommen ist, um Schäden zu vermeiden

- Verwenden Sie einen Gabelstapler zum Be- und Entladen der Paletten
- Verwenden Sie einen Kreuzschlitzschraubendreher (nicht im Lieferumfang enthalten), um den Holzkasten zu öffnen
- Packen Sie das Produkt in einer trockenen Umgebung aus
- Überprüfen Sie das Produkt beim Auspacken auf Schäden und fehlende Teile
- Kabel auf Beschädigung prüfen
- Wiederverwendung und Recycling des Verpackungsmaterials auf die richtige Weise.

**A.4** Stellen Sie sicher, dass der Abstand zwischen dem Sutu und anderen festen Gegenständen mindestens 1,5 Meter beträgt. Der Sutu muss von hinten zugänglich sein. Wir empfehlen eine

Mindestgröße für das Spielfeld, um ein gutes Spiel zu gewährleisten.

**A.5** Achten Sie darauf, dass das Netzkabel auf der rechten Seite des Sutu (wo sich die Taste befindet) eingeführt wird und eine Überlänge von 1,5 Metern hat. Achten Sie darauf, dass er entsprechend den geltenden Vorschriften tief genug vergraben wird.

**WARNING** Das Stromkabel zum Gerät muss in einer separaten Gruppe im Zählerschrank mit einem 30mA-RCD abgesichert werden, der mit einer 10A- oder 16A-Sicherung ausgestattet ist.

**A.6** Schalten Sie die Stromversorgung aus, bevor Sie mit der Installation beginnen.

**A.7** Bereiten Sie, falls erforderlich, den Boden vor:

- Stellen Sie sicher, dass die Oberfläche in alle Richtungen eben ist
- Bestimmen Sie die Bodenhöhe (Nullniveau) des Untergrunds. Dies ist der Bezugspunkt für alle anderen Messungen
- Sorgen Sie für eine ausreichende Entwässerung.

**A.8** Wählen Sie die Installationsart, die für die Oberfläche geeignet ist, auf der der Sutu installiert werden soll.

- Bodenmontage (im vorhandenen Boden): weiter mit Teil B
- Aufbaumontage (auf vorhandener Oberfläche): weiter mit Teil C

**WARNING** Eine Oberflächenmontage ist nur möglich, wenn der Untergrund aus mindestens 15 cm hochwertigem Beton besteht.

## B. BODENMONTAGE

**NOTICE** Stellen Sie sicher, dass alle Vorbereitungen wie in Abschnitt A beschrieben getroffen wurden.

**B.1** Bitte fertigen Sie die Löcher für die Dübel an, entsprechend den angegebenen Maßen. Stellen Sie sicher, dass das Netzkabel in Position ist.

**B.2** Schrauben Sie die Seitenteile des Sutu ab.

**B.3** Heben Sie den Sutu mit dem Gabelstapler, dem Equalizer und den Gurten an.

**B.4** Befestigen Sie die 7 Ankerstangen am Sutu.

**B.5** Senken Sie den Sutu mit den Ankerstangen in die gegrabenen Löcher ab. Führen Sie das Stromkabel durch das Tor im Boden des Sutu, durch den Ankerpfosten.

**B.6** Stützen Sie den Sutu, z. B. mit einer Balkenkonstruktion, wie angegeben ab. Richten Sie den Sutu in alle Richtungen aus.

**B.7** Gießen Sie den Beton mindestens bis zur angegebenen Höhe in die Löcher und warten Sie, bis er ausgehärtet ist.



**NOTICE** Wenn der Sutu mit einer Yalp-Sportverkleidung (Sutu M/L/XL/Plaza) installiert wird, setzen Sie den Sutu auf eine Höhe von 20 mm, bündig mit der Verkleidung. Gießen Sie den Beton erst nach dem Aushärten der Verschalung! Setzen Sie die Installation bei Schritt D.1 fort.

**B.8** Entfernen Sie die Stützkonstruktion und füllen Sie die Löcher mit Erde.

**SETZEN** Sie die Installation bei Schritt D.1 fort.

## C. OBERFLÄCHENMONTAGE

**NOTICE** Stellen Sie sicher, dass alle Vorbereitungen wie in Kapitel A beschrieben getroffen sind.

**NOTICE** Hinweis: Die Bilder in diesem Kapitel sind von der Rückseite des Sutu.

**C.1** Schrauben Sie die Seitenteile des Sutu ab.

**C.2** Bringen Sie den Sutu in die richtige Position für das Netzkabel. Markieren Sie die Position für das Bohren der 11 Löcher für die chemischen Dübel.

**C.3** Heben Sie den Sutu wieder an, um Platz zum Bohren zu schaffen. Bohren Sie die 11 Löcher entsprechend den angegebenen Maßen. Hinweis: Es gibt zwei verschiedene Größen zum Bohren!

**C.4** Legen Sie den Sutu wieder ins Plus. Sichern Sie den Sutu mit den chemischen Ankern gemäß den Anweisungen des Herstellers.

## D. INSTALLATION

**CAUTION** Diejenigen, die dieses Produkt installieren, sollten angemessene Schutzausrüstung und Kleidung tragen.

**D.1** Schließen Sie das Netzkabel an den Netzanschluss im Inneren des Sutu an.

**WARNING** Die Elektroinstallation sollte von einem zertifizierten Installateur gemäß den regionalen Richtlinien zur sicheren Installation von elektrischen Geräten (z. B. NEN 1010) durchgeführt werden.

**WARNING** Schalten Sie die Stromversorgung aus, bevor Sie Kabel anschließen. Das Anschließen von Kabeln ohne Ausschalten der Stromversorgung kann zu Schäden am Produkt oder zu Gesundheitsschäden (elektrischer Schlag) führen.

**D.2** Entfernen Sie die Transportösen vom Sutu.

**WARNING** Beschädigungsgefahr: Lassen Sie die Montageplatten der Transportösen nicht fallen, diese können Schäden im Inneren des Sutu verursachen. Halten Sie die Montageplatten beim Abschrauben fest.

**D.3** Platzieren Sie die 3G-Antennen:

- Schließen Sie die Kabel entsprechend der Abbildung an.
- Entfetten Sie die Oberflächen.
- Entfernen Sie die Schutzaufkleber von der Antenne.
- Setzen Sie die Antennen auf den Sutu und drücken Sie sie fest.

**WARNING** Beschädigungsgefahr: Ein falscher Anschluss der Antennen kann dazu führen, dass der Sutu nicht online geht und nicht richtig funktioniert.

**D.4** Bringen Sie die Seitenteile wieder am Sutu an.

**D.5** Der Sutu ist bereit zum Spielen! Zögern Sie nicht, starten Sie ein Spiel!

## E. AUSWECHSELN EINES SUTU-PANELS

**E.1** Schalten Sie die Stromversorgung des Sutu aus.

**E.2** Entfernen Sie die Abdeckkappen von den Pfosten an der Rückseite des Sutu, auf beiden Seiten der zu ersetzenden Platte.

EN

NL

DE

**E.3** Trennen Sie den Kabelstecker von der defekten Schalttafel, indem Sie den oberen Teil verdrehen und ihn dann vorsichtig abziehen.

**E.4** Schrauben Sie den oberen Plattenhalter von der Sutu-Platte ab.

**E.5** Heben Sie die Sutu-Platte und die obere Halterung aus dem Sutu heraus, und nehmen Sie die Plattenhalterung von der Platte ab.

**E.6** Setzen Sie die neue Sutu-Platte in ihre Halterung und setzen Sie alles wieder ein, indem Sie die Schritte E.1 bis E.5 in umgekehrter Reihenfolge ausführen.

**CAUTION** Achten Sie darauf, dass das Schaltschrankkabel hinter der Montageplatte in der Sutu verläuft und bei der Montage der Kappen nicht eingeklemmt wird.

**NOTICE** Hinweis: Die Paneele der 2. und 4. Spalte sind verkehrt herum montiert.

## SERVICE

### UNTERSTÜTZUNG

Wenn Sie Fragen oder Anmerkungen haben oder Hilfe brauchen, können Sie sich jederzeit an die Yalp-Zentrale wenden, die Leute dort sind sehr nett:

#### Yalp Sport & Spielgeräte

Nieuwenkampsmaten 12  
7472 DE Goor  
Niederlande  
+31 (0) 547 289 410  
support@yalp.com

Die Kontaktdaten der Yalp Distributoren oder Niederlassungen finden Sie auf Yalp.com oder in der Liste der Distributoren unter store.yalp.com.

### MANUELLER NEUSTART (POWER CYCLE)

- Schalten Sie das Gerät aus
- 30 Sekunden warten
- Schalten Sie den Strom wieder ein
- Warten Sie, bis das Gerät hochgefahren und online ist (Dauer: ca. 5 Minuten).

**NOTICE** Verwenden Sie keine externe Zeitschaltuhr, um das Gerät automatisch ein- und auszuschalten. Falls gewünscht, verwenden Sie die Online-Optionen in MyYalp, um das Gerät ein- und auszuschalten.

### REINIGUNG UND WARTUNG

**WARNING** Befolgen Sie bei der Wartung des Produkts genau die Anweisungen in diesem Abschnitt. Die Nichtbeachtung dieser Anweisungen kann zu schweren Verletzungen oder Schäden führen.

**WARNING** Stellen Sie immer sicher, dass das Produkt ausgeschaltet ist, bevor Sie Inspektionen oder Wartungsarbeiten durchführen.

**WARNING** Verwenden Sie bei der Wartung des Produkts nur identische Ersatzteile. Die Verwendung von nicht autorisierten Teilen kann zu schweren Verletzungen oder Schäden führen.

- Reinigen Sie das Produkt alle 3 Monate mit milder Seife und einem nicht kratzenden Tuch

- Das Produkt sollte regelmäßig auf beschädigte oder fehlende Teile überprüft werden.
- Wenn Teile beschädigt sind oder fehlen, trennen Sie das Produkt vom Netz und korrigieren, reparieren oder ersetzen Sie die Teile, um Verletzungen zu vermeiden
- Ziehen Sie die Schrauben alle 6 Monate nach, um lose Schrauben zu vermeiden

## UMZUG

### DEMONTAGE

**WARNING** Stellen Sie sicher, dass das Produkt ausgeschaltet ist, um einen Stromschlag zu vermeiden.

**WARNING** Die Demontage muss von einem zertifizierten Installateur gemäß den regionalen Richtlinien zur sicheren Demontage von elektrischen Geräten (z. B. NEN 1010) durchgeführt werden.

**WARNING** Schützen Sie die Teile nach der Demontage und beim Transport mit geeigneten Materialien.

**NOTICE** Wenn das Produkt an einem anderen Ort wieder eingebaut werden soll, prüfen Sie alle demontierten Teile, ob sie wiederverwendet werden können. Erforderliche Ersatzteile können separat bestellt werden.

Bitte kontaktieren Sie uns für Unterstützung.

### ENTSORGUNG

Wenn Sie Unterstützung bei der Entsorgung des Produkts benötigen, nehmen Sie bitte Kontakt

mit uns auf und erkundigen Sie sich nach unseren Leistungen und möglichen Kosten.

### RECYCLING

**CAUTION** Achten Sie bei der Entsorgung darauf, dass alle Teile des Produkts einer sinnvollen und ordnungsgemäßen Wiederverwertung zugeführt werden. Um dieses Produkt zu recyceln, kontaktieren Sie uns bitte, um das Produkt zurückzusenden. Wir recyceln dann das gebrauchte Produkt in einer Weise, die unseren Nachhaltigkeitsrichtlinien entspricht.

## GEWÄHRLEISTUNGS- UND SERVICEBEDINGUNGEN

Dokumente zur Gewährleistung und zu den Nutzungsbedingungen für dieses Produkt, MyYalp, Inhalte und Software finden Sie unter [store.yalp.com/downloads](https://store.yalp.com/downloads).

EN

NL

DE



**Made in the Netherlands**

YA3550-210723

# Yalp Sutu

YA 3550

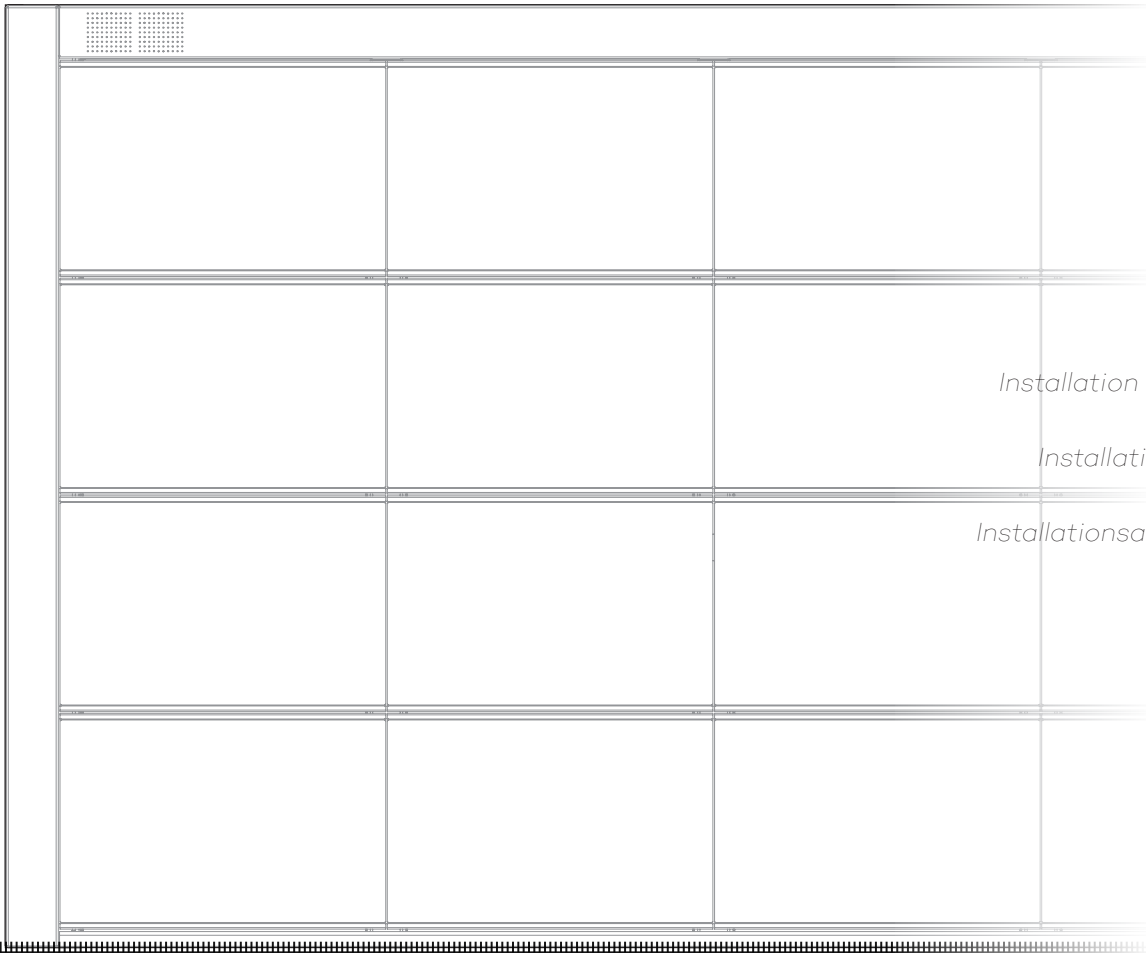

*Installation instructions*

*Installatievoorschrift*

*Installationsanweisungen*

**EN**

**NL**

**DE**